

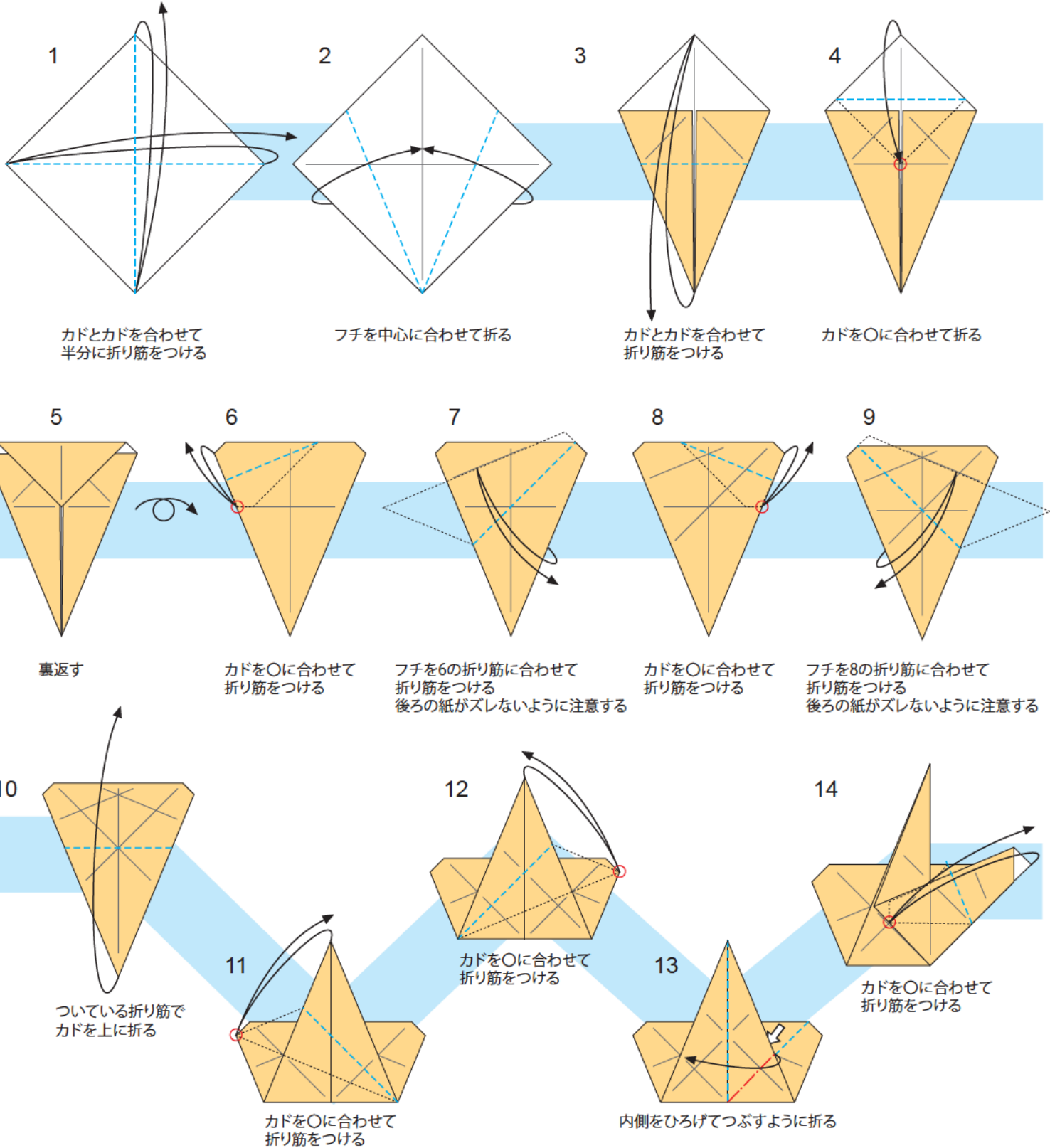

目のパーツ

はさみで切ってご使用ください。



折り方の記号

--- 谷折り
 -.- 山折り
 隠れた線・目安の線

⇐ 隙間を広げる・引き出す
 ○ ★ 注意する点・合わせる点

↺ 裏返す・裏側から見る
 ⇨ 一部分を拡大して見る

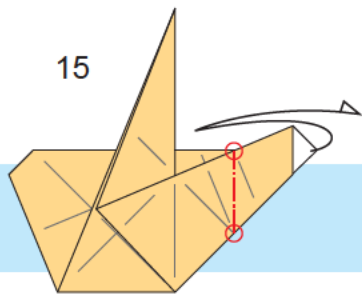

15

○と○を結ぶ線で山折りで折り筋をつける

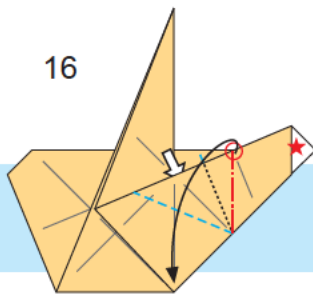

16

手前のフチの○を下のカドに合わせて内側をひろげてつぶすように折る

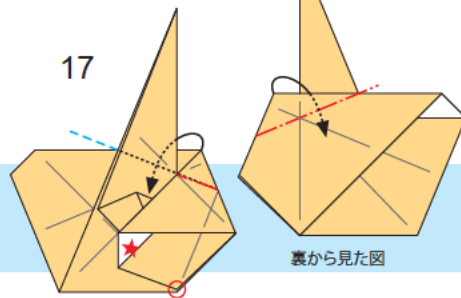

17

ついている折り筋のところで内側に折り込む

裏から見た図

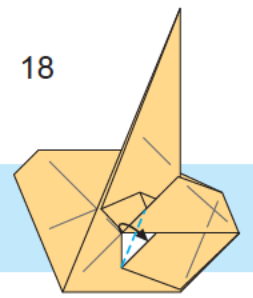

18

フチとフチを合わせて折る

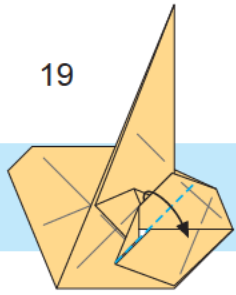

19

18で合わせたフチのところで折る

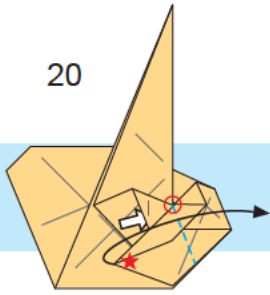

20

○を起点に★のカドを外側へ折って白矢印の隙間をひろげる

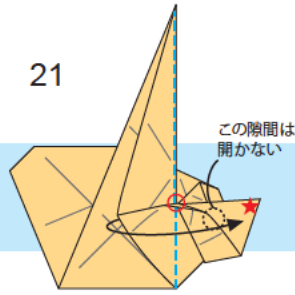

21

そのまま中心から開いて折りたたむ

この隙間は開かない

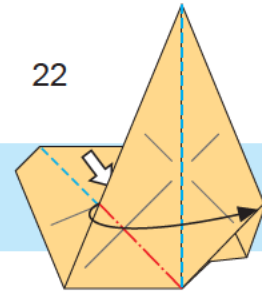

22

内側をひろげてつぶすように折る

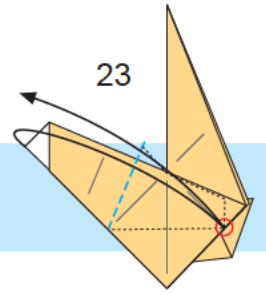

23

カドを○に合わせて折り筋をつける

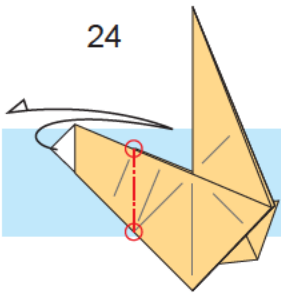

24

○と○を結ぶ線で山折りで折り筋をつける

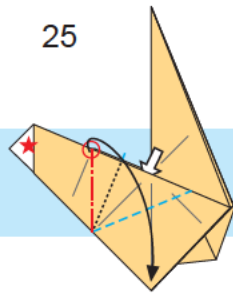

25

手前のフチの○を下のカドに合わせて内側をひろげてつぶすように折る



26

ついている折り筋のところで内側に折り込む



27

フチとフチを合わせて折る

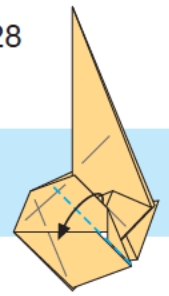

28

フチのところで折る

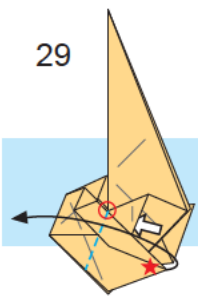

29

○を起点に★のカドを外側へ折って白矢印の隙間をひろげる

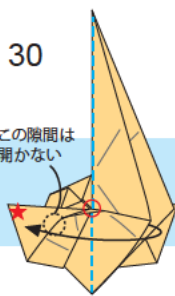

30

そのまま中心から開いて折りたたむ

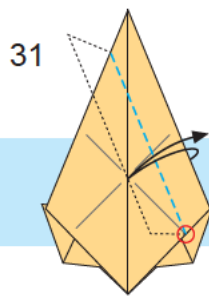

31

○からフチに平行な線で折り筋をつける

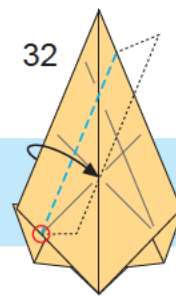

32

○からフチに平行な線で折る

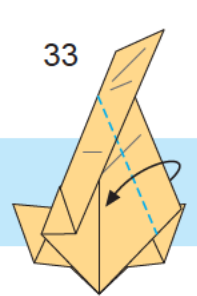

33

31の線で折る

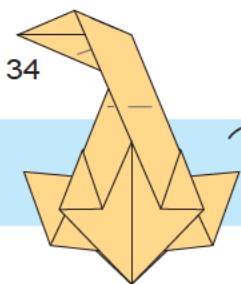

34

裏返す

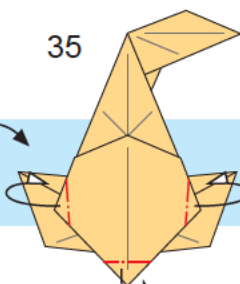

35

カドをそれぞれ内側へ折り込む

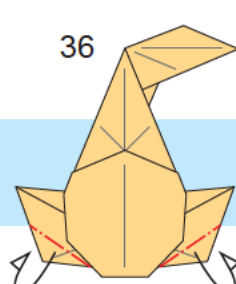

36

カドを向こう側へ折る

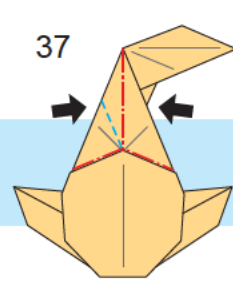

37

山折りでつまんで細く整える

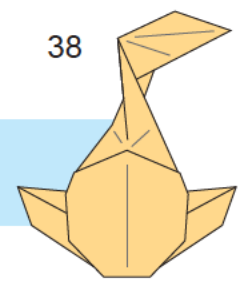

38

完成

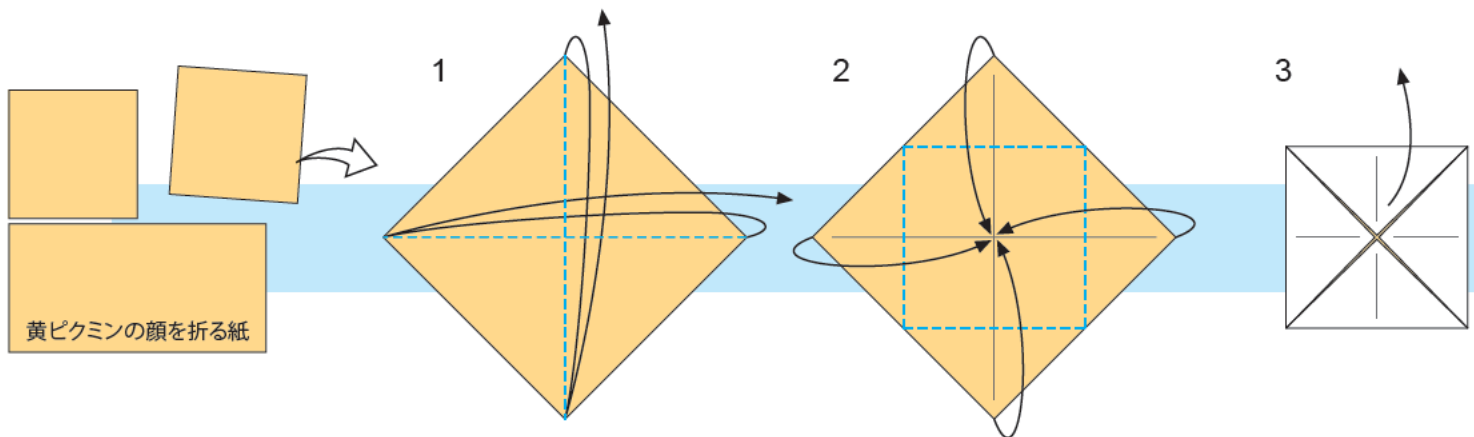

黄ピクミンの顔を折る紙

黄ピクミンの顔を折る紙の
半分の辺の長さの正方形から折る

カドとカドを合わせて
半分に折り筋をつける

カドを中心に合わせて折る

上のカドのみ開く

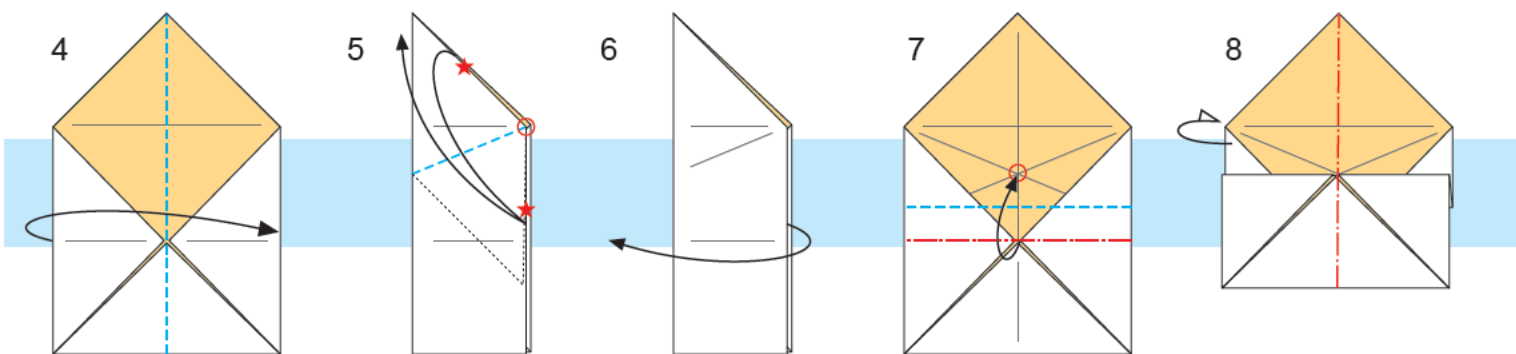

半分に折る

★のフチ同士を合わせて
○から折り筋をつける

4の折りを開く

山折りの線ですつまんで持ち上げ
中心を○に合わせて段折り

向こう側へ半分に折る

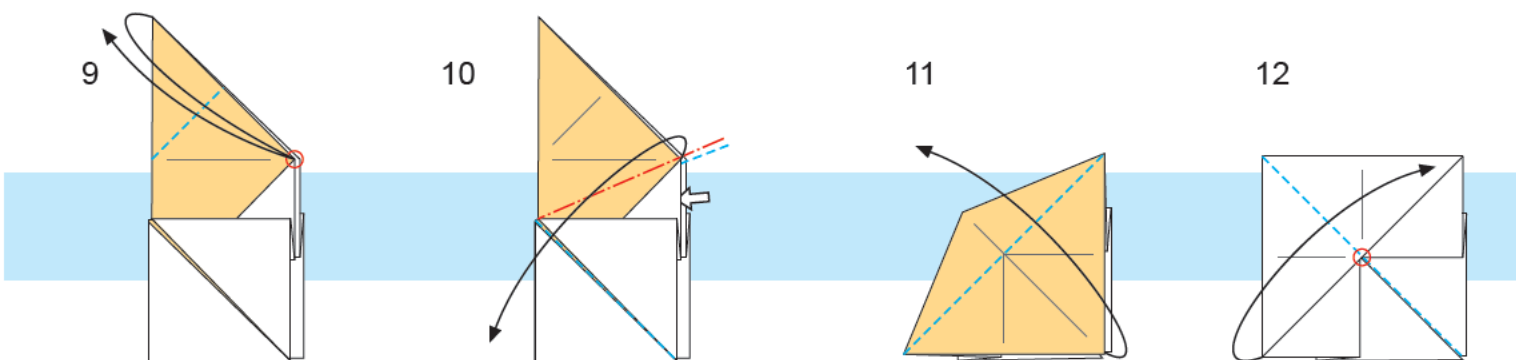

カドを○に合わせて
折り筋をつける

中心の隙間から
内側をひろげてつぶすように折る

カドを折り返す

カドを戻すように折り返す
○が次の工程の基準点になる

折り方の記号

- - - - - 谷折り
- - - - - 山折り
- - - - - 隠れた線・目安の線

- ← 隙間を広げる・引き出す
- ★ 注意する点・合わせる点

- ↺ 裏返す・裏側から見る
- ↻ 一部分を拡大して見る

13

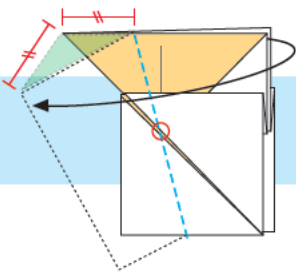

引っかかる最大のところ
(12の○の位置)から開いて折る
緑色の三角が二等辺三角形に
なるように調整する

14



カドを引き出して
右側へ折りたたむ

15

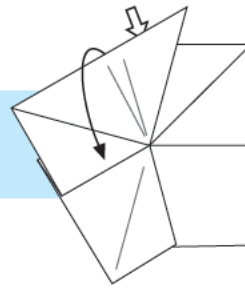

カドを手前にひろげて見る

16

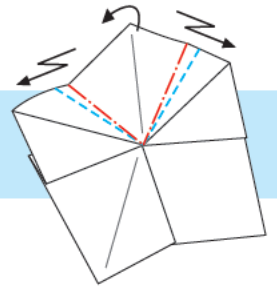

ついている折り筋で段折りして
カドを左右対称に折りたたむ

17

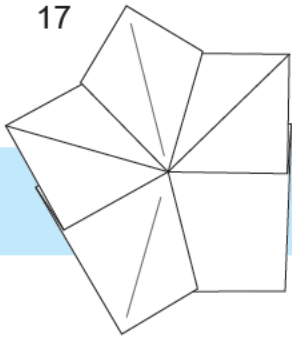

裏返す

18

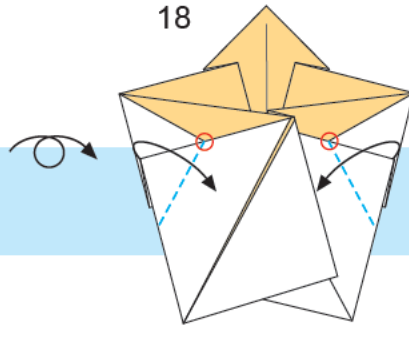

○を目安にカドを折る
後ろのフチがつられて持ち上がる

19

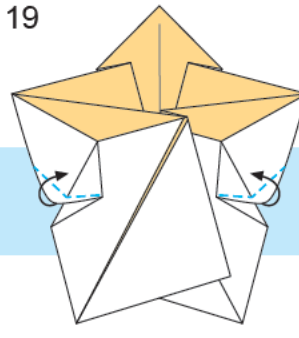

つられてきたフチを
そのまま折りたたむ

20

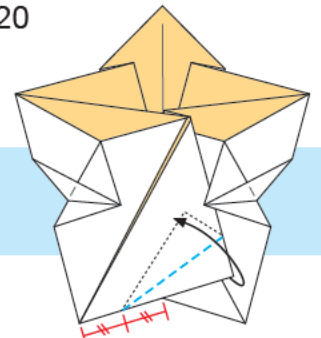

図を目安にカドを折る
後ろのフチがつられて持ち上がる

21

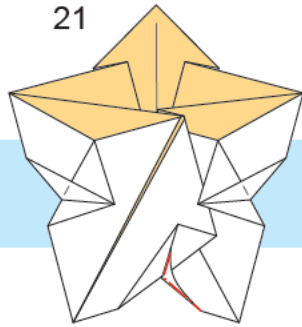

つられてきたフチを
そのまま折りたたむ

22

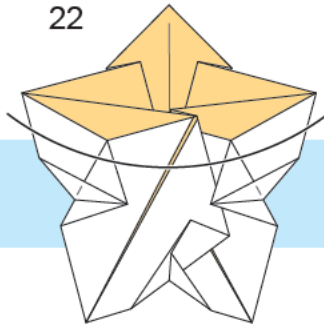

上の部分を拡大して見る

23

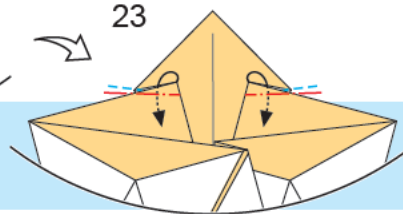

カドを小さく中割折り

24

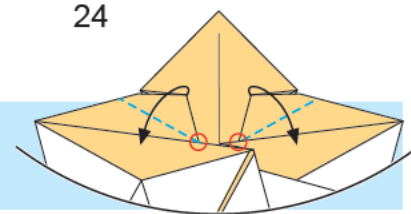

○からカドを折り返す
後ろのフチがつられて持ち上がる

25

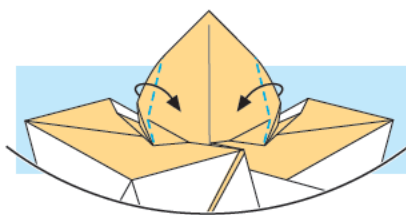

つられてきたフチを
そのまま折りたたむ

26

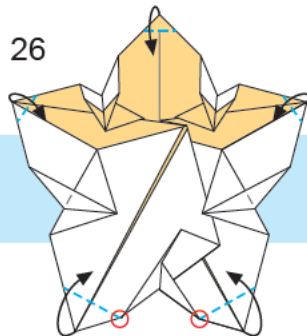

カドを小さく折る
下2つは○から少し大きめに折る

27

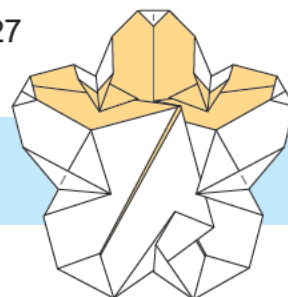

裏返す

28

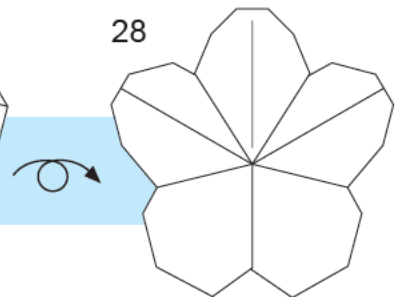

完成

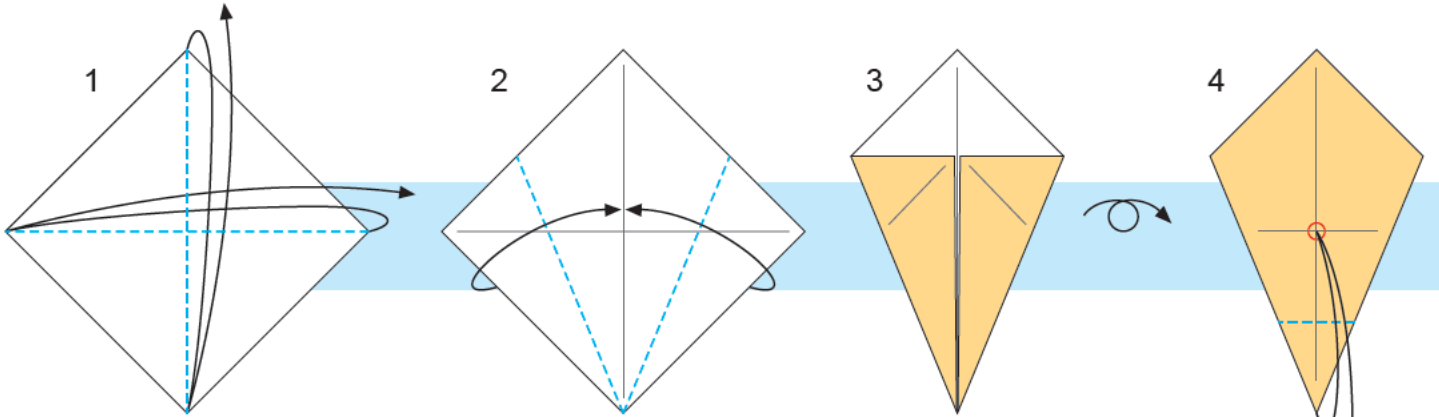

1 カドとカドを合わせて
半分に折り筋をつける

2 フチを中心に合わせて折る

3 裏返す

4 カドを○に合わせて
折り筋をつける

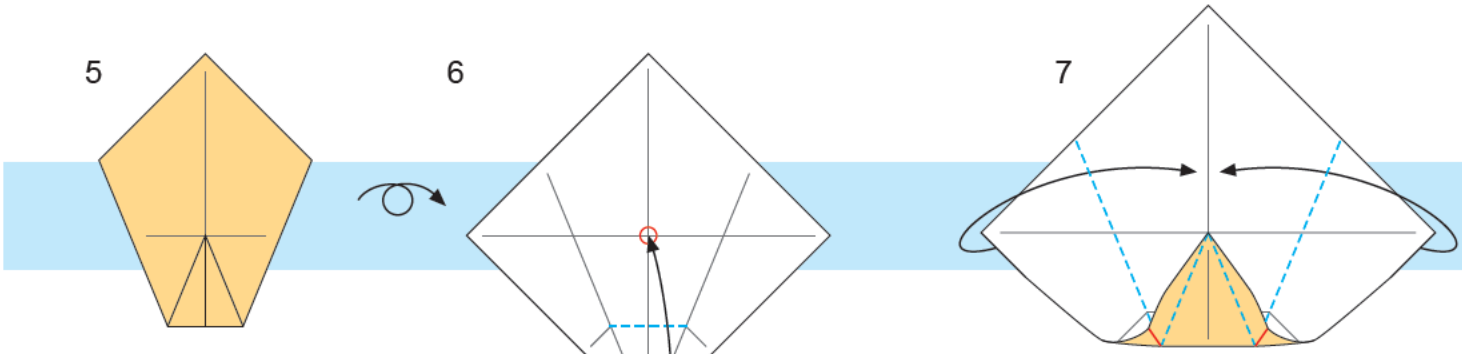

5 すべて開いて裏返す

6 カドを○に合わせて
ついている折り筋のところを折る

7 ついている折り筋で
そのまま折りたたむ

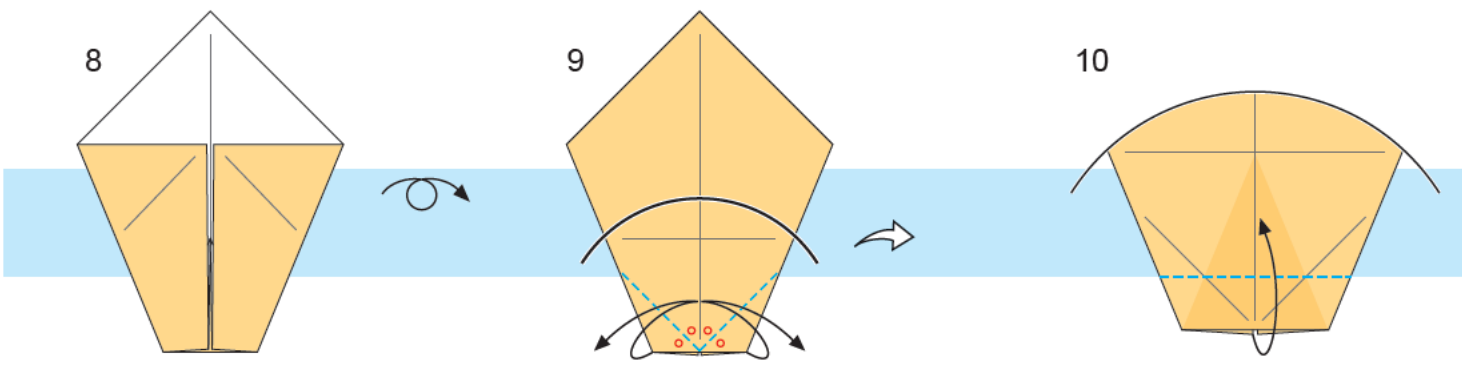

8 裏返す

9 下のフチを中心にあわせて
折り筋をつける

10 9の折線と、内側(光に透かすと見える
三角形)のフチの交点のところ
上に折る

折り方の記号

- - - - - 谷折り
- - - - - 山折り
- - - - - 隠れた線・目安の線

- ⇐ 隙間を広げる・引き出す
- ★ 注意する点・合わせる点

- ↺ 裏返す・裏側から見る
- ⇨ 一部分を拡大して見る

11

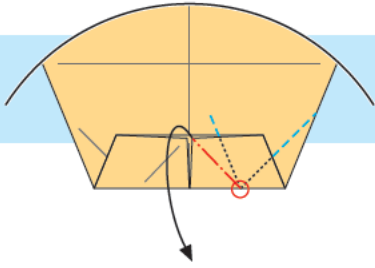

○を起点に9の折り筋を使って
カドをつまむようにずらす

12

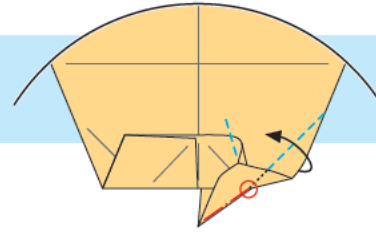

(途中の図)
次の図のように折りたたむ

13

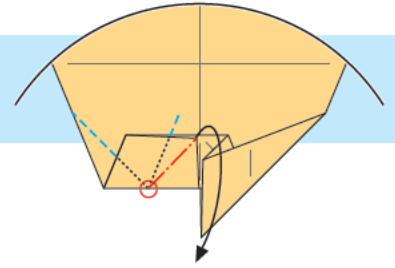

反対側も同じように折る

14

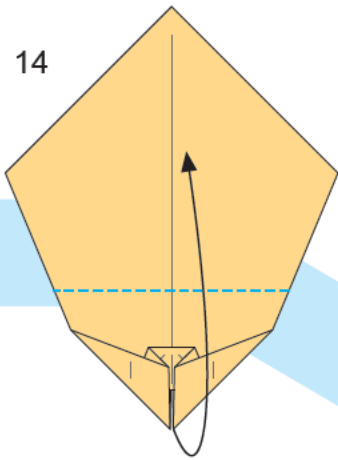

折り筋のついているところで
裏の紙も一緒に折り上げる

15

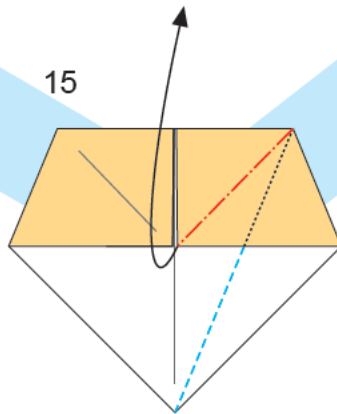

裏返す
カドをつまむようにして折る
下はフチを中心に合わせて折る

16

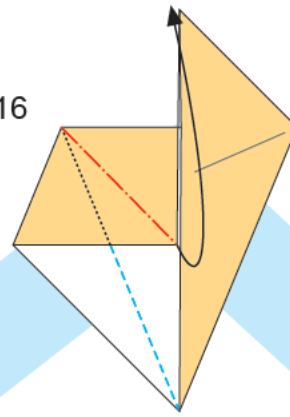

反対側も同じように折る

17

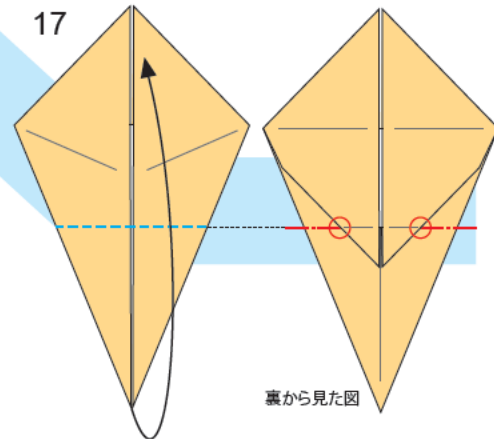

裏から見て折り筋のあるところで
カドを折り上げる

裏から見た図

18

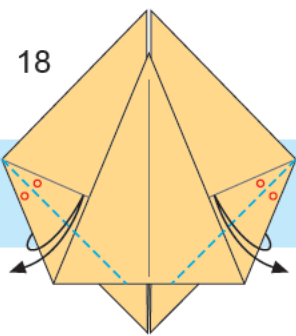

フチを折り筋に合わせて
半分の角度で折り筋をつける

19

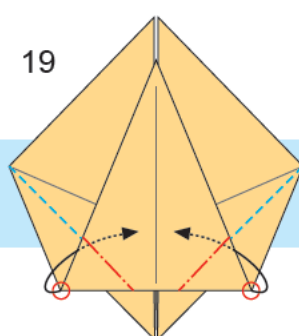

手前の折り筋を山折りに変えて
○を内側に折り込む

20

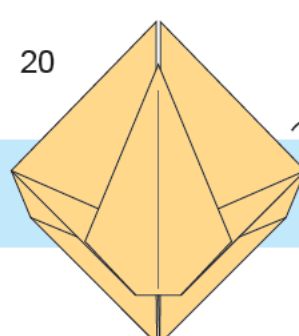

裏返す

21

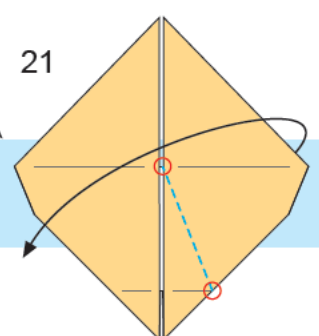

○と○を結ぶ線で
カドを折る

22

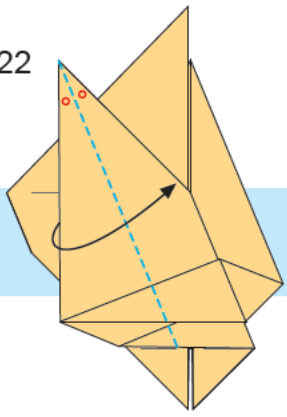

フチとフチを合わせて
半分の角度で折る

23

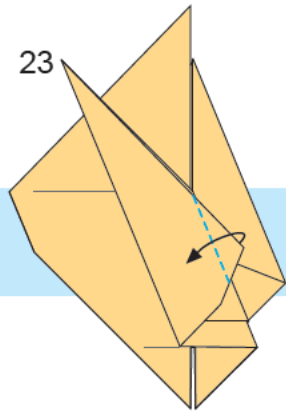

後ろのフチのところで折る

24

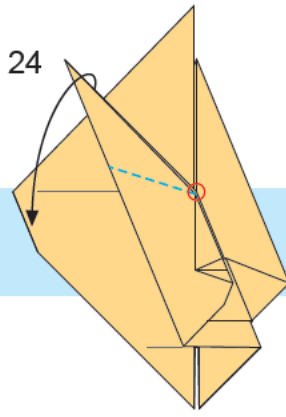

○を起点に
カドを折り下げる

25

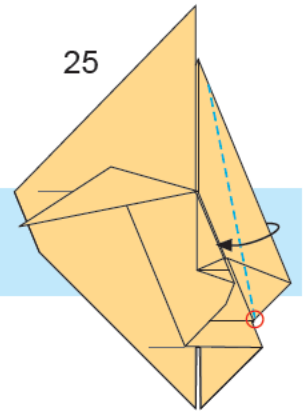

○からフチを細く折る

26

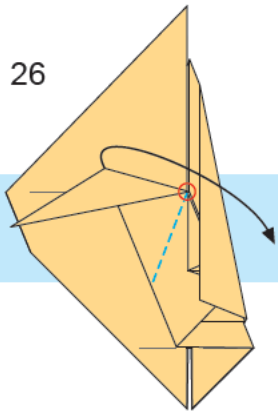

○からカドを折り下げる

27

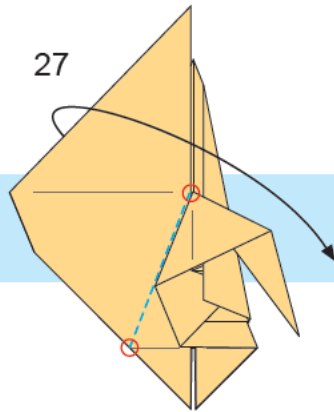

○と○を結ぶ線で
カドを折る

28

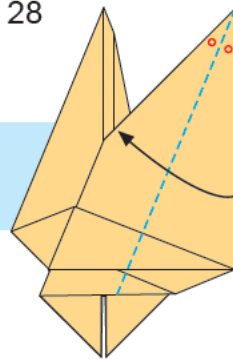

フチとフチを合わせて
半分の角度で折る

29

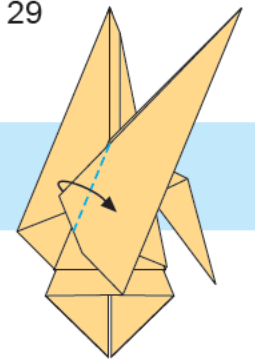

後ろのフチのところで折る

30

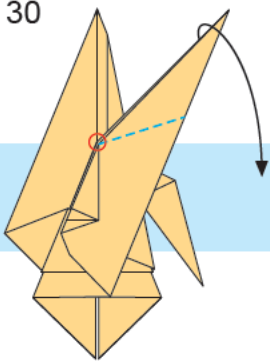

○を起点に
カドを折り下げる

31

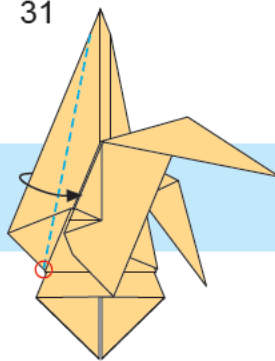

○から次の図のように
フチを折る

32

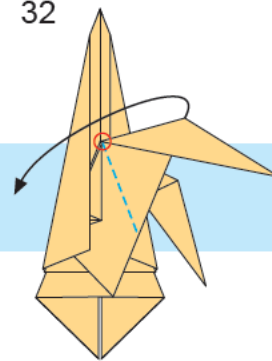

○からカドを折り下げる

33

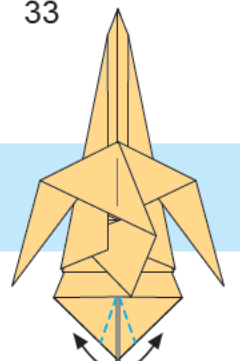

カドを外側へ折る

34

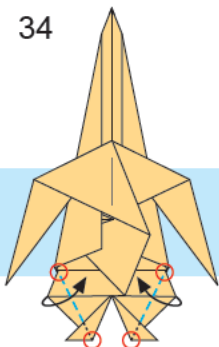

○と○を結ぶ線で折る

35

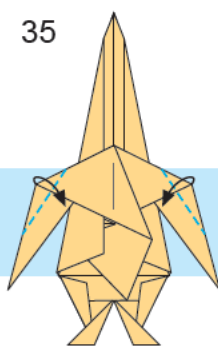

腕を細く折る

36

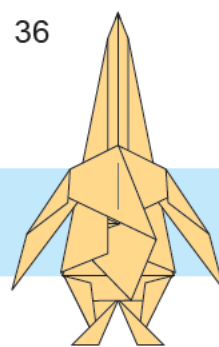

裏返す

37

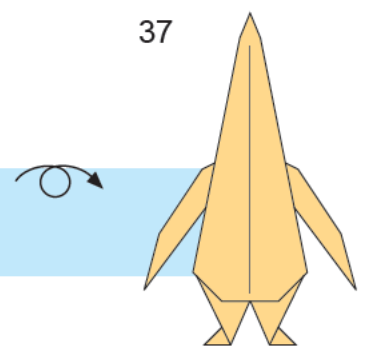

完成



花の黄色いパーツ
はさみで切ってください。

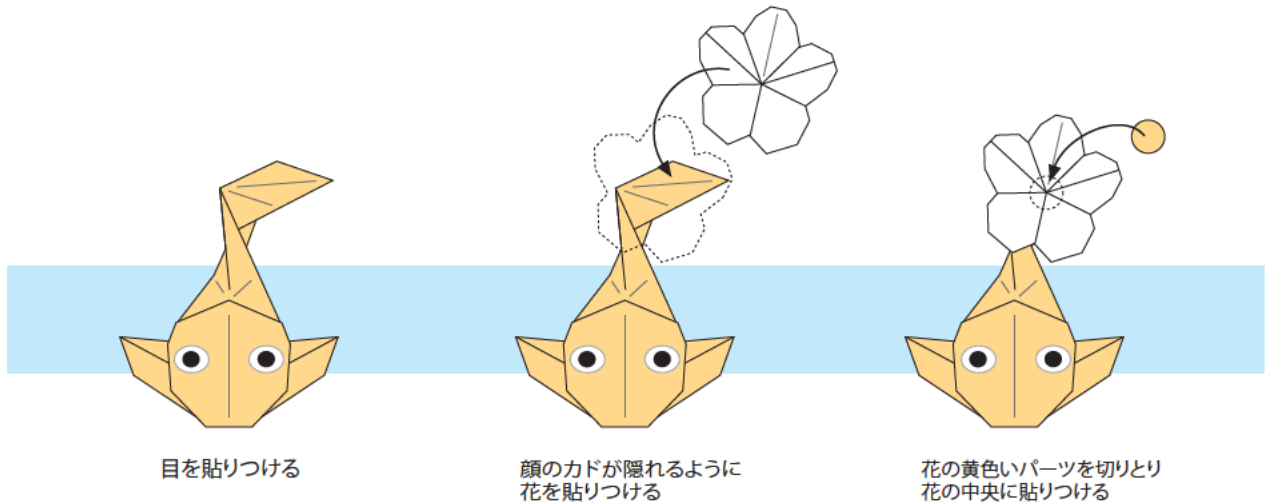

目を貼りつける

顔のカドが隠れるように
花を貼りつける

花の黄色いパーツを切りとり
花の中央に貼りつける

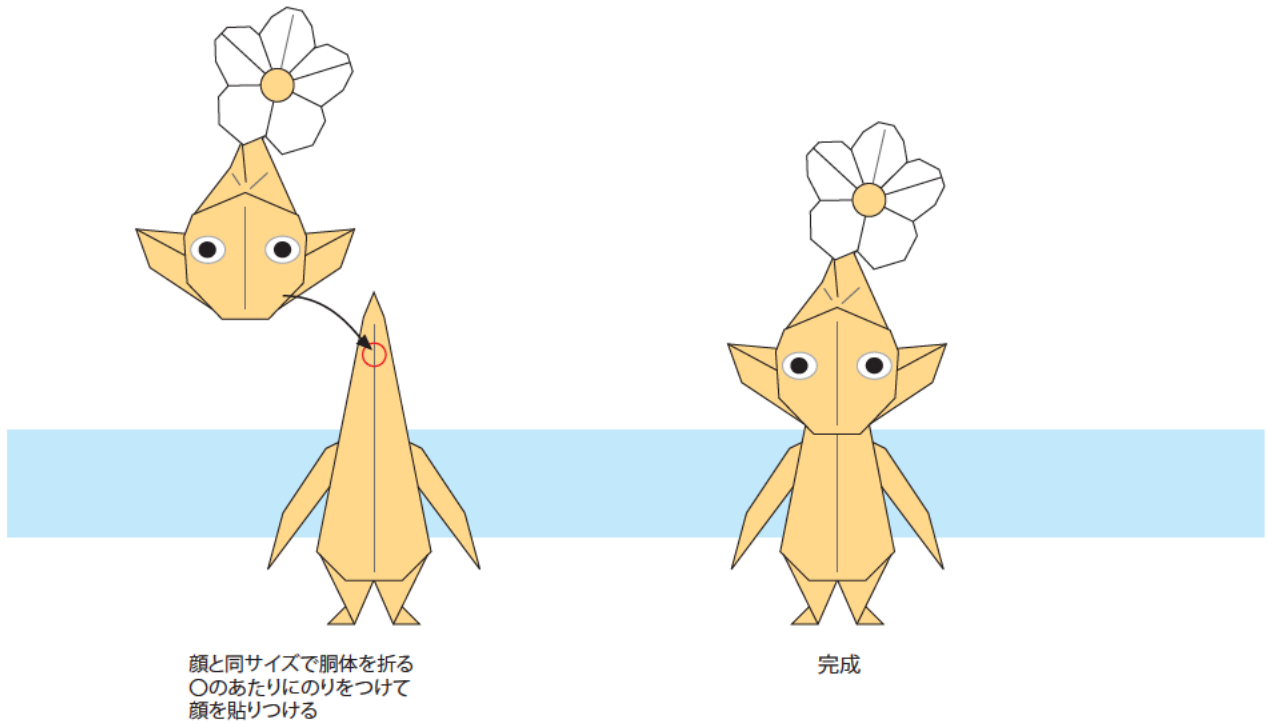

顔と同サイズで胴体を折る
○のあたりにのりをつけて
顔を貼りつける

完成