

**Deutschland:**

Nintendo of Europe GmbH  
 Nintendo Center, 63760 Großostheim  
[www.nintendo.de](http://www.nintendo.de)

**Österreich:**

Stadlbauer Marketing + Vertriebs Ges.m.b.H.  
 Handelszentrum 6, A-5101 Bergheim

**Schweiz/Suisse:**

Waldmeier AG  
 Neustrasse 50, CH-4623 Neuendorf

**UK and Ireland:**

Nintendo UK  
 188 Bath Road, Slough, Berkshire, SL1 3GA, U.K.  
[www.nintendo.co.uk](http://www.nintendo.co.uk)

**France:**

Nintendo France SARL  
 Immeuble "Le Montaigne" 6 Bd de L' Oise  
 95031 Cergy Pontoise Cedex  
[www.nintendo.fr](http://www.nintendo.fr)

**Nederland:**

Nintendo Benelux B.V., Postbus 564, 3430 AN Nieuwegein  
[www.nintendo.nl](http://www.nintendo.nl)

**Belgium, Luxembourg:**

Nintendo Benelux B.V., Belgium Branch  
 Frankrijklei 31-33, B-2000 Antwerpen  
[www.nintendo.be](http://www.nintendo.be)

**España:**

Nintendo España, S.A., C/Azalea, 1-Edificio D  
 Miniparc 1-El Soto de la Moraleja, 28109 Alcobendas (Madrid)  
[www.nintendo.es](http://www.nintendo.es)

**Portugal:**

Concentra Produtos para Crianças  
 S.A., Rua Prof. Henrique Barcos 9  
 Prior Velho 2685-339

**Italia:**

Nintendo Italia, Sede Secondaria Italiana  
 Via Pellizza da Volpedo 51/53, 20092 Cinisello Balsamo (Milano)  
[www.nintendo.it](http://www.nintendo.it)



Wii™

*Wii LAN Adapter  
 Instruction Booklet*

*Wii-LAN-Adapter  
 Bedienungsanleitung*

*Adaptateur LAN Wii  
 Mode d'emploi*

*LAN-adapter voor Wii  
 Handleiding*

*Adaptador LAN de Wii  
 Manual de instrucciones*

*Adaptador LAN da Wii  
 Manual de instruções*

*Adattatore LAN per Wii  
 Manuale di istruzioni*

*This seal is your assurance that Nintendo has reviewed this product and that it has met our standards for excellence in workmanship, reliability and entertainment value. Always look for this seal when buying games and accessories to ensure complete compatibility with your Nintendo Product.*



*Ce sceau est votre assurance que Nintendo a approuvé ce produit et qu'il est conforme aux normes d'excellence en matière de fabrication, de fiabilité et surtout, de qualité. Recherchez ce sceau lorsque vous achetez des jeux ou des accessoires pour assurer une totale compatibilité avec vos produits Nintendo.*

Thank you for selecting the Wii LAN Adapter.  
Merci d'avoir acheté l'adaptateur LAN Wii.

**IMPORTANT:** To protect your health and safety, and to ensure correct use of the Wii LAN Adapter, please carefully read this instruction booklet before use. This booklet contains important health and safety information. If young children are to use the Wii console, a parent or guardian should read and explain these precautions to them. Please keep this booklet for future reference.

Be sure to read this booklet in conjunction with the Wii Operations Manual.

**WICHTIG:** Lesen Sie bitte sorgfältig die folgenden Anweisungen, um den Schutz Ihrer Gesundheit und Sicherheit und den ordnungsgemäßen Gebrauch des Wii-LAN-Adapters zu gewährleisten. Falls dieses Produkt von Kindern verwendet wird, sollte ein Elternteil oder eine Aufsichtsperson ihnen diese Bedienungsanleitung vorlesen und erklären. Diese Bedienungsanleitung enthält wichtige Gesundheits- und Sicherheitshinweise. Bitte bewahren Sie diese Anleitung zum Nachschlagen auf.

Bitte stellen Sie sicher, dass Sie neben dieser Bedienungsanleitung auch die Wii-Bedienungsanleitung lesen.

**IMPORTANT :** pour garantir votre santé et votre sécurité, et vous assurer d'utiliser correctement l'adaptateur LAN Wii, veuillez lire attentivement ce mode d'emploi avant toute utilisation. Il contient d'importantes informations sur la santé et la sécurité. Si des enfants en bas âge doivent utiliser la console Wii, un parent ou un adulte doit leur lire et leur expliquer les précautions d'emploi. Veuillez conserver ce mode d'emploi pour de futures références.

Assurez-vous de bien lire ce mode d'emploi tout en vous référant au mode d'emploi Wii.

**BELANGRIJK:** lees deze handleiding goed door, om je gezondheid en veiligheid te waarborgen, en ervoor te zorgen dat de LAN-adapter voor Wii op de juiste manier wordt gebruikt. Deze handleiding bevat belangrijke gezondheids- en veiligheidsinformatie. Als dit product gebruikt wordt door kinderen, dient deze handleiding door een volwassene aan hen te worden voorgelezen en uitgelegd. Bewaar de handleiding om er later nog iets in op te kunnen zoeken.

Lees zowel deze handleiding, als de Wii-handleiding voor systeeminstallatie.

**IMPORTANTE:** para proteger tu salud y seguridad, así como para asegurarte de usar correctamente el adaptador LAN de Wii, lee con atención y cumple las instrucciones que se incluyen en este manual antes de utilizarlo. Este manual contiene información importante para tu salud y seguridad. En el caso de que un niño de corta edad vaya a utilizar la consola Wii, se recomienda que un adulto le lea y explique las precauciones. Conserva este manual para futuras referencias.

Asegúrate de leer tanto este manual como el manual de instrucciones de la consola Wii.

**AVISO:** Antes de utilizar o seu Adaptador LAN da Wii, leia atentamente o Manual de Instruções no que diz respeito a precauções de saúde e segurança. Este Manual contém importantes informações de saúde e segurança. Caso a Consola Wii seja utilizada por crianças, aconselha-se a leitura prévia deste manual por parte dos pais ou encarregados de educação e a respectiva explicação. Guarde este Manual para referência futura.

Este Manual deve ser lido em conjunto com o Manual de Funcionamento da Wii.

**IMPORTANTE:** per salvaguardare la propria salute e sicurezza e per un utilizzo corretto dell'adattatore LAN per Wii, leggere attentamente e attenersi alle istruzioni descritte nel presente manuale di istruzioni. Questo manuale contiene importanti informazioni sulla salute e la sicurezza: se a usare la console Wii è un bambino, raccomandiamo che tali informazioni gli vengano lette e spiegate da un genitore o da un tutore legale. Conservare questo manuale come riferimento.

Leggere attentamente sia questo manuale che il manuale di istruzioni della console Wii.

TM, ® AND THE Wii LOGO ARE TRADEMARKS OF NINTENDO.  
TM, ® ET LE LOGO Wii SONT DES MARQUES DE NINTENDO.

© 2007 NINTENDO.

## Contents/Sommaire

English .....	4
Deutsch .....	16
Français .....	30
Nederlands .....	44
Español .....	58
Português .....	70
Italiano .....	82

# 1

## Package Contents

Please check that the following items are included in this package.

- Wii LAN Adapter (Ethernet) [RVL-015] x 1
- Instruction Booklet x 1

**NOTE:** This set does not include a LAN cable. Please purchase the LAN cable separately.

### For Safe Use (Please ensure you read this)

#### ■ Precautions on Use

The Wii LAN Adapter is a high precision electronic device. When using it, please pay particular attention to the following points.

### For Your Safety (Must be Read)

#### ▲ WARNING

Do not use a Wii LAN Adapter that has come into contact with any liquids or has had a foreign object inserted into it. In the event that this has happened, contact the nearest Nintendo Service Centre. Continued use may result in fire or electric shock.

#### ▲ WARNING

- For your safety, in the event of a thunderstorm, do not touch the Wii console (RVL-001(EUR)), Wii Power Supply (RVL-002(EUR), RVL-002(UKV)), or Wii LAN Adapter. Doing so may result in electric shock from lightning.

#### ■ Notes:

- Immediately cease use if the Wii LAN Adapter becomes damaged. Continued use may result in electric shock or damage to equipment.
- Do not touch the plug with your fingers or metal objects as this may result in personal injury or damage to hardware.

The Wii LAN Adapter is made up of plastic and metal parts. It is dangerous to burn this equipment. Please follow the proper disposal procedure for your local area.

#### ■ Usage Precautions

- Do not connect the Wii LAN Adapter to any devices other than the Wii console (such as a PC). Doing so may result in damage to hardware.
- Do not plug in or unplug connectors while the Wii console's power is on or while the WiiConnect24 setting is on during **Standby Mode**. Doing so may result in equipment malfunction or damage.
- The LAN cable used when connecting to the network using a Wii LAN Adapter looks very similar to the modular jack required to connect a telephone or modem to a telephone outlet. Be careful not to mistake one for the other as connecting the wrong jack to the wrong outlet may damage equipment.
- Do not store or use the Wii LAN Adapter in a humid, dusty or smoky environment. Doing so may result in damage to hardware.
- Do not subject the Wii LAN Adapter to strong or sudden impact by dropping or striking it. Doing so may result in damage to hardware.
- Do not disassemble, modify or attempt to repair the Wii LAN Adapter. Doing so may result in damage to hardware.
- When connecting a Wii LAN Adapter to the Wii console or disconnecting one from it, take care not to exert excessive force on the Wii console or Wii LAN Adapter.

# 2

## Names and Functions of Components

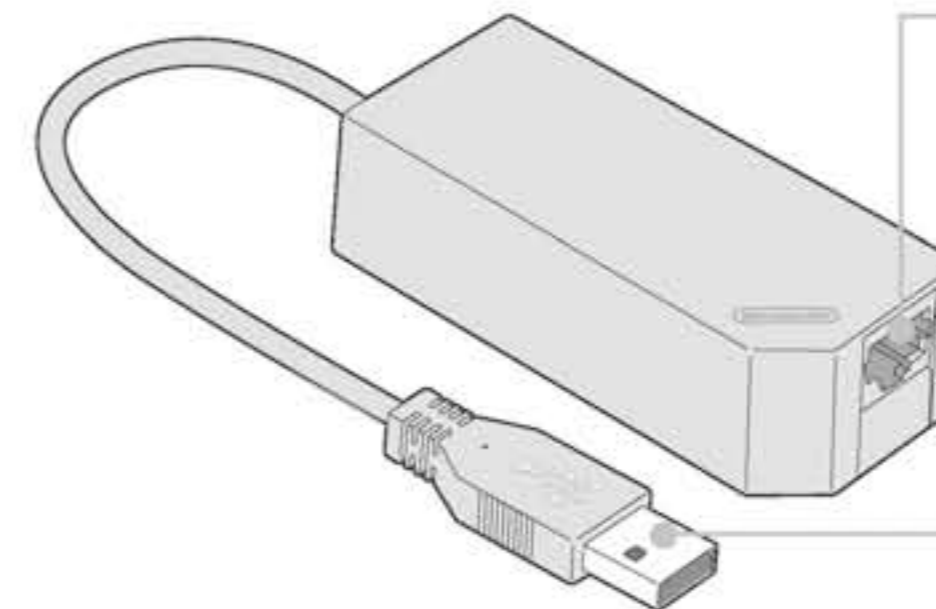

#### LAN cable connector

Use to connect the LAN cable.

#### USB plug

Connect to one of the USB connectors on the Wii console.

# 3

## Connecting your Wii LAN Adapter

When connecting or disconnecting the Wii LAN Adapter either ensure power to the Wii console is off (the Power LED is not lit), or when the console is in **Standby Mode**, ensure its WiiConnect24 setting is turned off (the Power LED is lit red). If a small child is to use the system, a parent or guardian must connect/disconnect the LAN cable.

### Connection Procedure

#### 1. Connect the Wii LAN Adapter to the Wii console

Plug the USB plug of the Wii LAN Adapter into one of the USB connectors of the Wii console.

**Do not use a USB hub.**

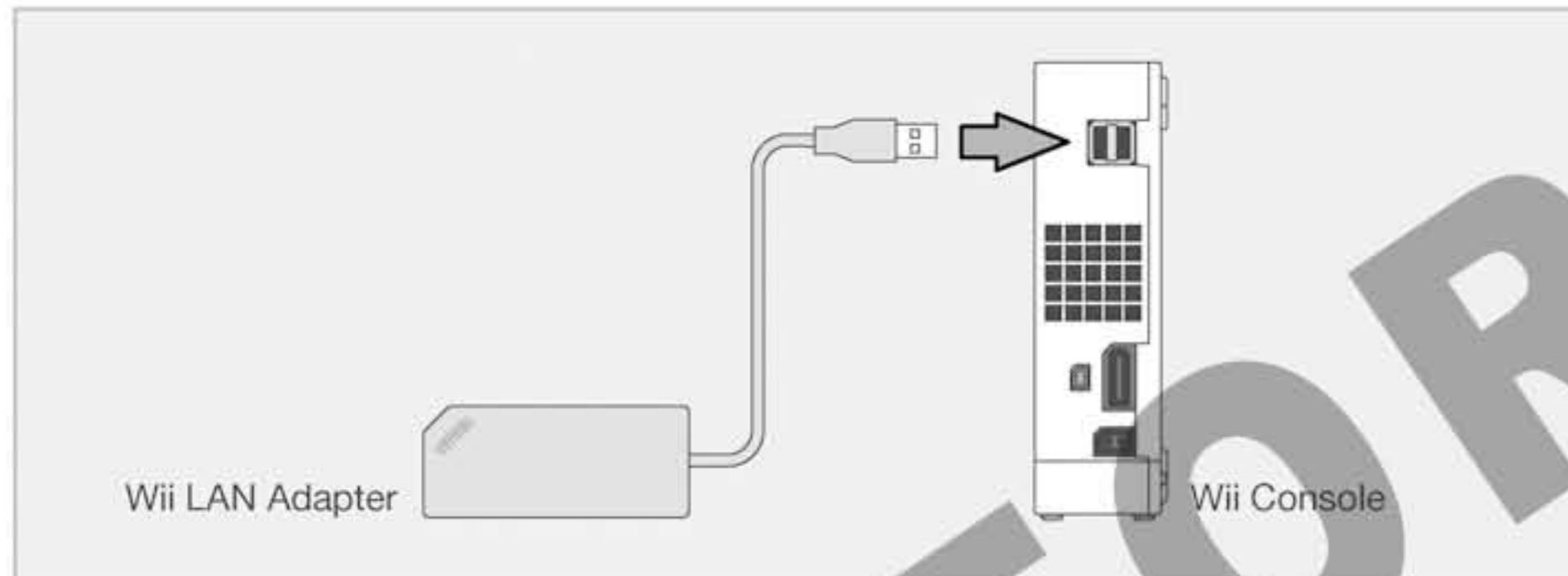

#### 2. Connecting the LAN Adapter to Network Devices

Check your network environment and connect your Wii LAN Adapter referring to the diagrams on page 7.

- When connecting an LAN cable, be sure to plug it in firmly until you hear it click.
- For details on the network device you are using, see the instruction manual for that device.

#### ■ Connection Example 1: When using an ADSL cable

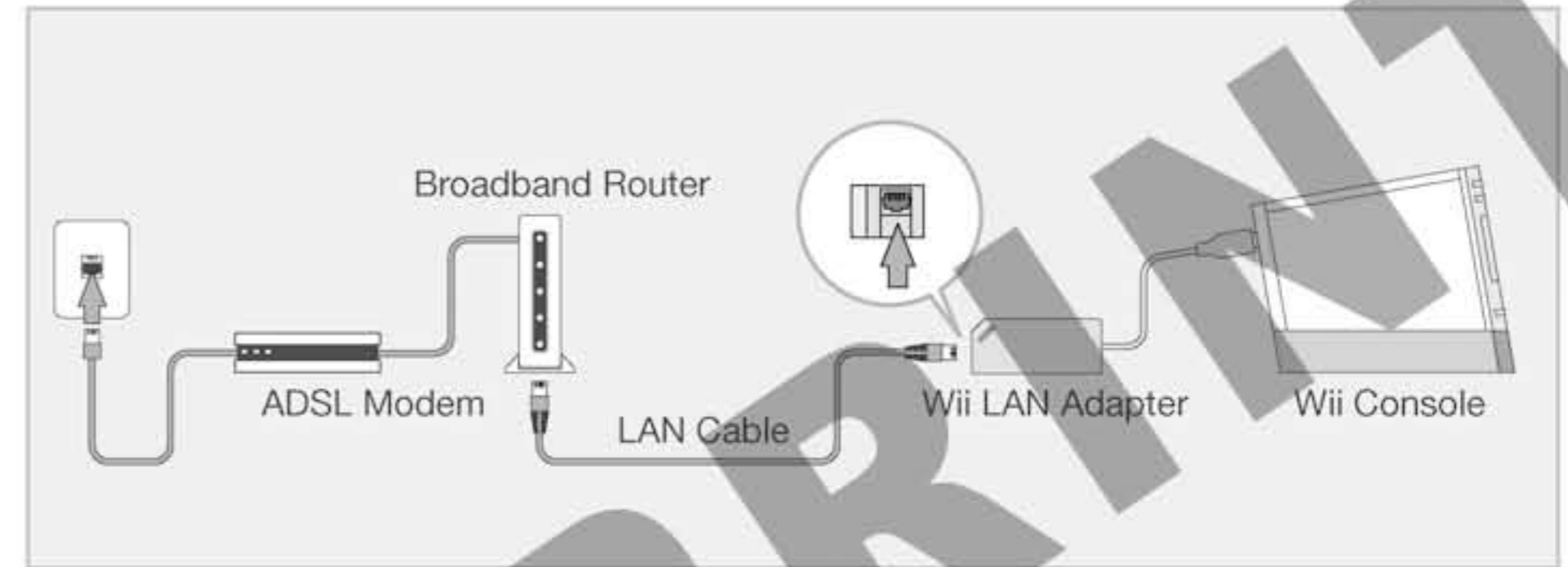

#### ■ Connection Example 2: When using a CATV Internet cable

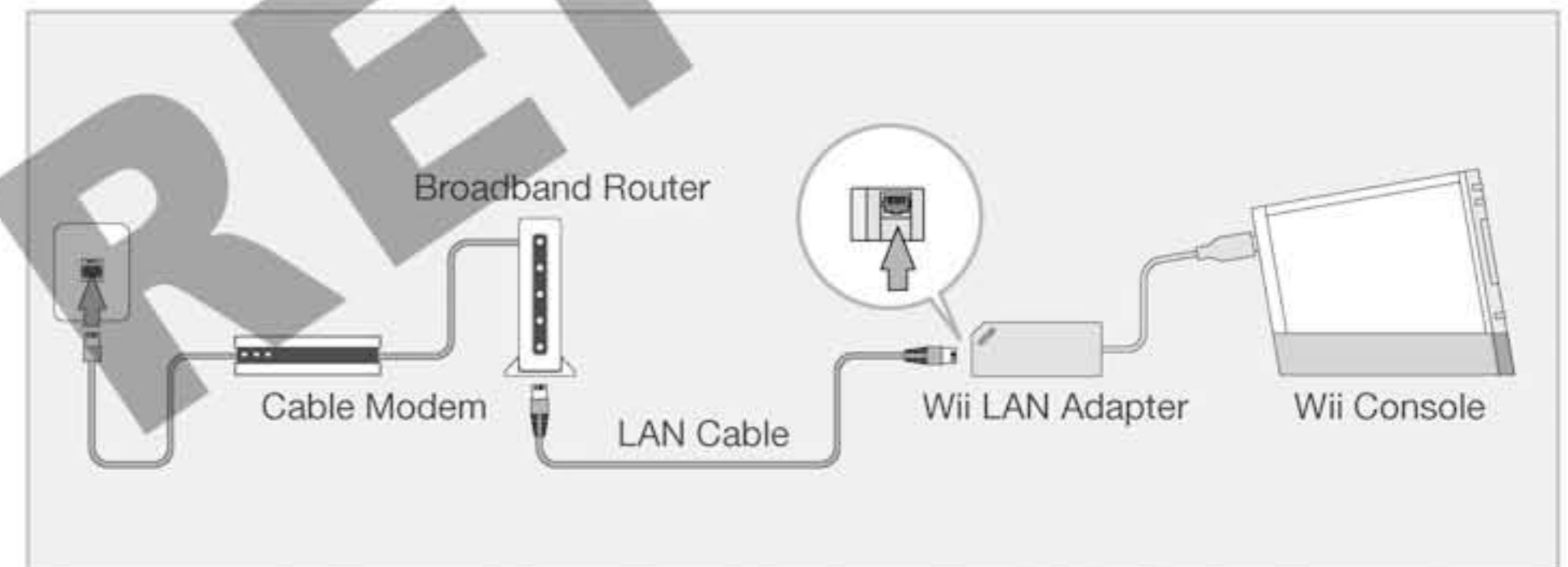

#### ■ Connection Example 3: When using a FTTH cable (optical cable)

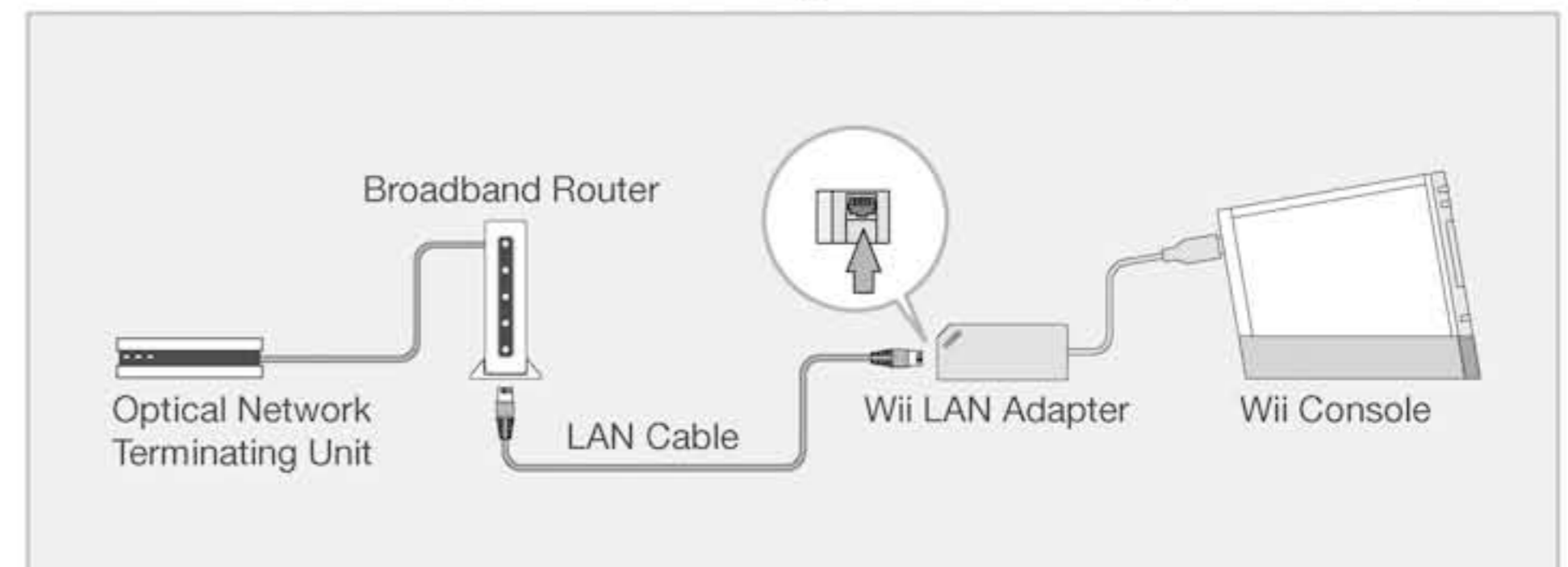

## Precautions Regarding Network Communications

- There are two types of LAN cable that can be used for Internet connections: a straight cable and a cross-over cable. Always use the cable specified for the network device being used (broadband router, ADSL modem, cable modem, or other line termination device).
- For broadband routers, it is recommended that you use a DHCP-compatible model.
- If the network used with the Wii LAN Adapter is shared with other network terminals (such as a PC) and other network terminals are being used at the same time as the Wii console, it may not be possible to fully achieve the data transfer rate required by the Wii console.
- The Wii LAN Adapter is a network terminal that supports 10BASE-T and 100BASE-TX standards. Note that normal communication is not possible if the network device to which the Wii LAN Adapter is connected is fixed to 1000BASE. If the network device has an automatic negotiation feature, ensure that it is enabled. If there is no automatic negotiation feature, set the network device to communicate using 10BASE-T or 100BASE-TX. For details on re-configuring your network device, refer to the owner's manual included with it.
- A broadband router is not required if you are using a modem with a built-in router. If you are using a bridge-type modem (a modem without a built-in router), connect it to the broadband router as shown in the diagram on the previous page.

It is not possible to create a PPPoE connection from the Wii console by connecting to a bridge-type modem.

# 4

## Internet Settings Instructions

To change the Internet settings, please follow these instructions.

Be sure to also refer to your Wii Operations Manual.

- 

1 **Wii Menu Screen**  
Select the **Wii** icon at the lower left of the **Wii Menu Screen**.
- 

2 **Wii SETTINGS**  
Select **Wii SETTINGS**.
- 

3 **Wii System Settings 2**  
Select **INTERNET** from the **Wii Settings Screen**.
- 

4 **Internet**  
Select the **CONNECTION SETTINGS** option.
- 

5 **Connection Settings**  
Select an open connection, indicated by **NONE**.
- 

6 **Connection 3**  
Select **WIRED CONNECTION**.
- 

7 **Connection 3**  
Initiating connection test.  
Select **OK** to test the connection.

If the test succeeds, you've completed Internet setup and your Wii is connected.

## In case of failure to connect to the network:

If connection fails, the screen for Step 1 will be displayed (see image below). Select CHANGE SETTINGS and proceed according to the following instructions.

**1**



Select CHANGE SETTINGS.

**2**

Set the following items according to the network environment you are using.  
Select NO for AUTO-OBTAIN IP ADDRESS to enable manual setting.



WIRED CONNECTION Setting



AUTO-OBTAIN IP ADDRESS Setting



AUTO-OBTAIN DNS Setting



PROXY SERVER Setting



MTU VALUE Setting

Select SAVE to finish your settings and proceed to the connection test.

**3**



Select OK to begin the connection test.

- If the test succeeds, you've completed Internet setup and your Wii is connected.
- If the connection fails, try the same procedure one more time.

# 5

## Troubleshooting

Check the following before requesting repairs.

### Problem: Connection doesn't seem to be working properly

Are the Wii LAN Adapter and LAN cable connected correctly?

Be sure to connect them correctly, following the instructions in "Connecting Your Wii LAN Adapter" in this instruction booklet.

Is the LAN cable broken?

Check that the LAN cable is not broken.

### Problem: An error code is displayed

#### Error code: 50400 – 50499

##### Reason

##### Solution

The Wii LAN Adapter is not properly inserted.

Turn off the power of the Wii console and firmly plug in the Wii LAN Adapter as far as it will go.

#### Error code: 51400 – 51499

##### Situation

##### Solution

Cannot connect to the Wii LAN Adapter for an unknown reason.

- Check if the USB plug of the Wii LAN Adapter is fully inserted into one of the USB connectors on the Wii console. If it is not plugged in securely, turn off the power of the Wii console and firmly plug the USB plug of the Wii LAN Adapter into one of the USB connectors on the Wii console as far as it will go.
- Check your network device to ensure that the power is ON.
- Check that your network device and LAN cable are securely connected. If not plugged in securely, turn off the power of the Wii console and firmly plug the connector of the LAN cable into the network device until you hear it click into place.
- Check that your Wii LAN Adapter and LAN cable are securely connected. If not plugged in securely, turn off the power of the Wii console and firmly plug the connector of the LAN cable into the Ethernet connector of the Wii LAN Adapter until you hear it click into place.
- There may be a problem with the network environment. Check the settings of your network device.

If your Wii console does not function correctly even after performing the above operations, contact your Nintendo Service Centre.

<b>Model Name</b>	RVL-015
<b>Supported Standards</b>	IEEE802.3 (10BASE-T) IEEE802.3u (100BASE-TX)
<b>Recommendations</b>	Straight cable
<b>LAN Cable Specifications</b>	10BASE-T Category 3 or higher 100BASE-TX Category 5 or higher
<b>I/O Terminals</b>	USB plug x 1 Ethernet connector RJ-45 x 1
<b>External Dimensions</b>	Width 34 mm x Height 84 mm x Depth 24.5 mm
<b>Weight</b>	Approximately 47g

At the end of this product's life, please do not dispose of this product in your general household waste. Instead, please dispose of this product separately in accordance with your local recycling laws and regulations. For more information on the separate collection systems for waste electrical and electronic equipment that are available for consumers, free of charge, near your home, please contact your local municipal authority.

As an alternative and if you plan to buy an equivalent new product, you may be able to bring this product to your local retailer who, in exchange for your buying an equivalent new product, may take back this product and arrange for its recycling. However, we would suggest that you first double-check with your local retailer whether they will offer you this service.

Either way, this product will then be treated in an environmentally sound manner at a licensed recycling plant and its components will be recovered, recycled or reused in the most efficient way possible, in compliance with the requirements of the Directive on Waste Electrical and Electronic Equipment (2002/96/EC) of 27 January 2003.

**Under applicable environmental laws, you should always use the available separate collection systems for waste electrical and electronic equipment. In some countries, failure to use these systems may even result in sanctions being taken against you.**

#### ■ Notes:

1. Waste electrical and electronic equipment may contain hazardous substances, which, if not treated properly, can be harmful to the environment and human health. Specific treatment of waste electrical and electronic equipment is therefore indispensable.
2. All Nintendo electrical and electronic equipment that is subject to the above Directive is designed in a way which takes full account of, and facilitates, its possible repair, upgrading, reuse, dismantling and recycling.
3. Nintendo and its official distributors support recycling schemes in each European country and are committed to using the best available treatment, recovery and recycling techniques in order to ensure both human health and high environmental protection.
4. The crossed-out wheeled bin symbol (see below) is affixed to all relevant Nintendo electrical and electronic equipment that has been put onto the market by Nintendo or its official distributors on or after 13 August 2005. The symbol means that these products must be collected separately from other waste at the end of their life, in order to ensure maximum recovery and environmentally sound disposal.



## 12 MONTHS WARRANTY

This warranty covers the Wii controllers and any other Wii hardware products or accessories (together referred to as the "Product") supplied by Nintendo of Europe GmbH ("Nintendo").

Subject to the terms and exclusions below, Nintendo warrants to the original consumer purchasing the Product ("you") that, for a period of 12 months from the date of the purchase of the Product by you, the Product will be free from defects in materials and workmanship.

To make a valid claim under this warranty, you must notify Nintendo of the defect in the Product within 12 months of the date of the purchase of the Product by you and you must return the Product to Nintendo within 30 days of notifying Nintendo of that defect. If, having inspected the Product, Nintendo accepts that the Product is defective, Nintendo will (in its sole discretion) either repair or replace the part causing the defect or replace the Product without charge.

**This warranty does not affect your statutory rights.**

### EXCLUSIONS

**This warranty does not cover:**

- accessories, peripherals or other items that are intended for use with the Product but are not manufactured by or for Nintendo (whether or not included with the Product at the time of purchase);
- the Product if it was purchased outside the European Economic Area;
- the Product if it has been resold, or used for rental or commercial purposes;
- defects in the Product that are caused by accidental damage, your and/or any third party's negligence, unreasonable use, use with products not supplied or licensed by Nintendo (including, but not limited to, non-licensed game enhancements, copier devices, adapters or power supplies), use of the Product otherwise than in accordance with Nintendo's instruction booklet or any other instructions provided with the Product, or any other cause unrelated to defects in material and workmanship; or
- the Product if it has been modified or repaired by any person other than Nintendo.

### HOW TO MAKE A CLAIM

To notify Nintendo of a defect covered by this warranty, please contact:

**Nintendo Service Centre**

**Codestorm House, Walton Road, Farlington, Hampshire P06 1TR, Tel: +44 (0) 870 60 60 247**

(calls are charged at National Rates for UK customers and International Rates for Irish customers – please obtain permission from the person responsible for the bill before calling).

When sending the Product to the Nintendo Service Centre, please:

1. use the original packaging where possible;
2. provide a description of the defect;
3. attach a copy of your proof of purchase, ensuring that it contains the date of purchase of the Product; and
4. ensure that it is received by Nintendo within 30 days of the original notification of a qualifying defect.

If the above 12 months warranty period has expired at the time the defect is discovered or if the defect is not covered by this warranty, Nintendo may still be prepared to repair or replace the part causing the defect or replace the Product (at its sole discretion). For further information about this and, in particular, the details of any charges for such services, please contact:

**Nintendo Service Centre**

**Tel: +44 (0) 870 60 60 247**

(calls are charged at National Rates for UK customers and International Rates for Irish customers – please obtain permission from the person responsible for the bill before calling).



Call our games hotline for assistance on all Nintendo published/distributed software, hardware and accessories. Our dedicated games counsellors can answer all your gameplay questions offering hints, tips and strategies to ensure that you get the most from your Nintendo products.

To call the hotline, dial\*

**+44 (0) 870 60 60 247**

(\* You must gain the permission of the person responsible for paying the telephone bill before phoning, please dial carefully).

Calls to the hotline are charged at National Rates for UK customers and International rates for Irish customers\*\*.

Lines are open Monday to Friday 08:30 to 19:00\*\*.

(\*\* Charges and opening hours are correct at time of printing – January 2007 – but are subject to change without prior notice.)



**Bitte überprüfen Sie zunächst, ob die folgenden Gegenstände in der Verpackung enthalten sind.**

- 1 x Wii-LAN-Adapter [RVL-015]
- 1 x Bedienungsanleitung

**Hinweis:** Dieses Set enthält kein LAN-Kabel. Bitte erwerben Sie das LAN-Kabel separat.

**Zum sicheren Gebrauch (Bitte aufmerksam durchlesen!)**

#### ■ Hinweise zum Gebrauch

Der Wii-LAN-Adapter enthält empfindliche elektronische Bauteile. Beachten Sie beim Gebrauch bitte besonders die folgenden Punkte.

**Sicherheitshinweise (Unbedingt aufmerksam durchlesen!)**

#### ▲ WARNUNG

Verwenden Sie keinen Wii-LAN-Adapter, der Nässe ausgesetzt war oder in den ein Fremdkörper eingeführt wurde. Sollte der Wii-LAN-Adapter Nässe ausgesetzt gewesen oder ein Fremdkörper eingeführt worden sein, setzen Sie sich mit der Konsumentenberatung der Nintendo of Europe GmbH in Kontakt. Andernfalls können Feuer oder Stromschläge die Folge sein.

#### ▲ WARNUNG

- Berühren Sie während eines Gewitters nicht die Wii-Konsole (RVL-001(EUR)), das Netzteil (RVL-002(EUR), RVL-002(UKV)) oder den Wii-LAN-Adapter. Andernfalls könnte es bei Blitzschlag zu einem Stromschlag kommen.

#### ■ Hinweise:

- Stellen Sie sofort den Betrieb ein, wenn Sie feststellen, dass der Wii-LAN-Adapter beschädigt ist. Andernfalls kann es zu einer Beschädigung der einzelnen Geräte und zu Stromschlägen kommen.
- Berühren Sie den Stecker nicht mit Ihren Fingern oder metallenen Objekten, da es sonst zu Verletzungen oder einer Beschädigung der Hardware kommen kann.

Der Wii-LAN-Adapter besteht überwiegend aus Kunststoff- und Metallteilen. Wegen einer potenziellen Gefährdung sollte das Gerät nicht verbrannt werden. Bitte folgen Sie bei der Entsorgung dieses Produkts den Vorgaben Ihrer örtlichen Behörde. Auskünfte über entsprechende Sammelstellen erteilt Ihre Stadt bzw. Gemeinde.

#### ■ Hinweise zum Gebrauch

- Versuchen Sie nicht, den Wii-LAN-Adapter an andere Geräte als die Wii-Konsole anzuschließen (z. B. an einen PC). Andernfalls kann es zu Beschädigungen der Hardware kommen.
- Stellen Sie keine Steckverbindungen her bzw. lösen Sie keine Steckverbindungen, während die Wii-Konsole eingeschaltet ist oder WiiConnect24 aktiviert ist und die Wii-Konsole sich im **Standby-Modus** befindet. Andernfalls kann es zu einer Betriebsstörung oder einer Beschädigung der Hardware kommen.
- Das zum Anschluss an das Netzwerk verwendete LAN-Kabel sieht einem gewöhnlichen Telefonkabel sehr ähnlich, wie es zur Verbindung eines Telefons oder eines Modems mit dem Telefonanschluss verwendet wird. Geben Sie Acht, dass es nicht zu Verwechslungen kommt, da eine Verbindung des falschen Steckers mit der falschen Buchse zu einer Beschädigung der einzelnen Geräte führen kann.
- Gebrauchen Sie den Wii-LAN-Adapter nicht in feuchter, staubiger oder rauchiger Umgebung und bewahren Sie ihn nicht an solchen Orten auf. Andernfalls kann es zu Beschädigungen der Hardware kommen.
- Setzen Sie den Wii-LAN-Adapter keinen Stößen aus, beispielsweise durch Fallenlassen oder Schläge. Andernfalls kann es zu Beschädigungen der Hardware kommen.
- Versuchen Sie nicht, den Wii-LAN-Adapter zu zerlegen, zu reparieren oder in sonstiger Weise zu manipulieren. Andernfalls kann es zu Beschädigungen der Hardware kommen.
- Wenden Sie beim Anschließen an bzw. beim Trennen des Wii-LAN-Adapters von der Wii-Konsole keine unverhältnismäßige Kraft an.

# 2

## Bezeichnungen und Funktionen der Komponenten

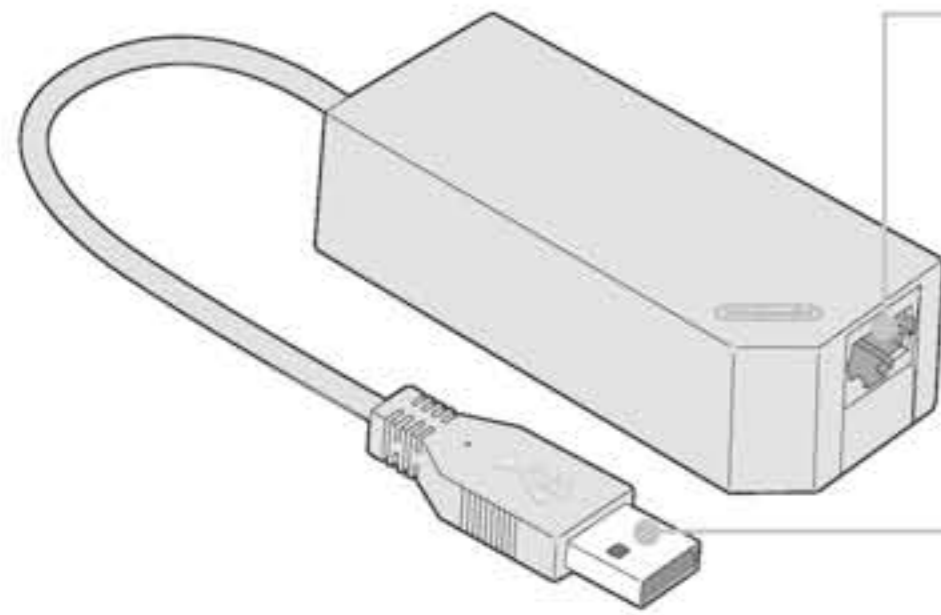

### Ethernet-Anschluss

Zum Anschluss des LAN-Kabels.

### USB-Stecker

Zur Verbindung mit einem USB-Anschluss der Wii-Konsole.

# 3

## Anschluss Ihres Wii-LAN-Adapters

Trennen Sie den Wii-LAN-Adapter und schließen Sie ihn nur an, wenn die Wii-Konsole entweder vollständig ausgeschaltet ist (Kontroll-LED leuchtet nicht) oder sie sich im **Standby-Modus** befindet und WiiConnect24 ausgeschaltet ist (Kontroll-LED leuchtet rot). Wird das System von einem Kind verwendet, darf das LAN-Kabel nur von einem Elternteil oder einer Aufsichtsperson angeschlossen bzw. getrennt werden.

### Erforderliche Schritte

#### 1. Verbinden Sie den Wii-LAN-Adapter mit der Wii-Konsole.

Stecken Sie den USB-Stecker des Wii-LAN-Adapters in einen USB-Anschluss.

Verwenden Sie keinen USB-Hub.

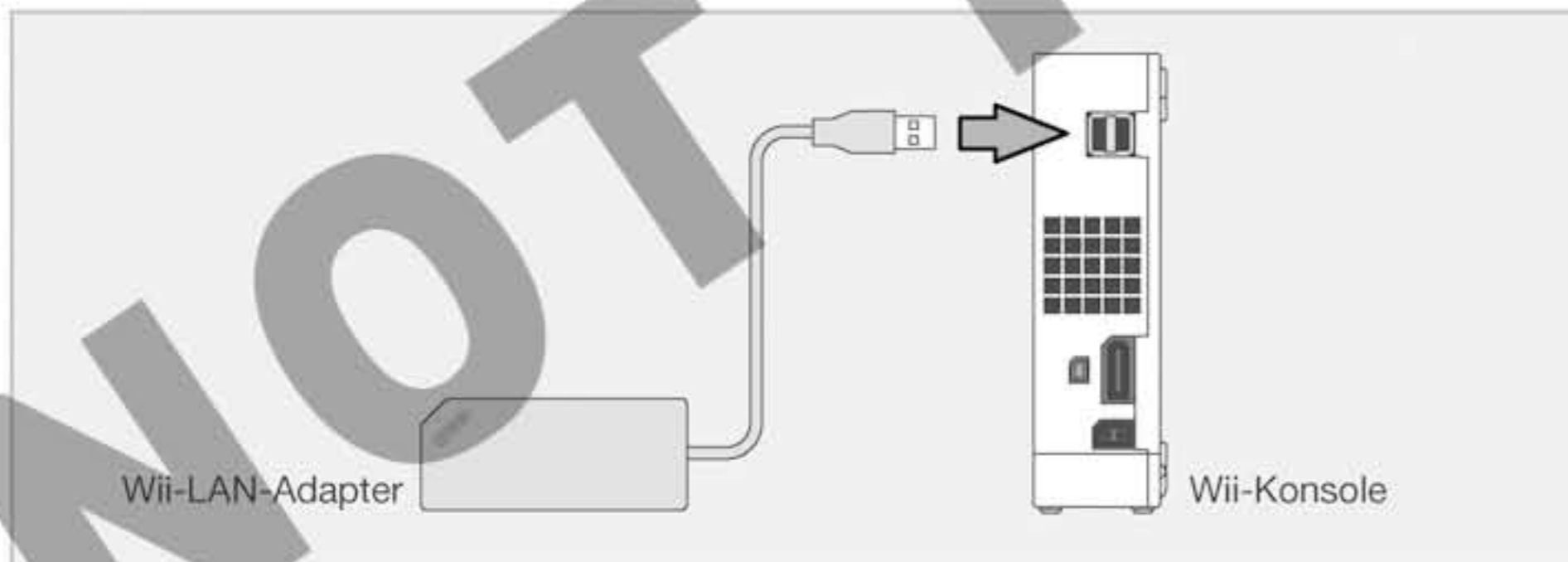

#### 2. Verbinden Sie den Wii-LAN-Adapter mit dem Netzwerkverteilergerät.

Überprüfen Sie Ihre Netzwerkumgebung und schließen Sie Ihren Wii-LAN-Adapter den folgenden Diagrammen entsprechend an.

- Achten Sie beim Anschließen des LAN-Kabels darauf, es komplett einzustecken, bis Sie ein Klickgeräusch hören.
- Halten Sie die Bedienungsanleitung Ihres Netzwerkverteilergerätes bereit, um im Bedarfsfall nachschlagen zu können.

#### ■ Anschlussbeispiel 1: Für ADSL-Anschlüsse

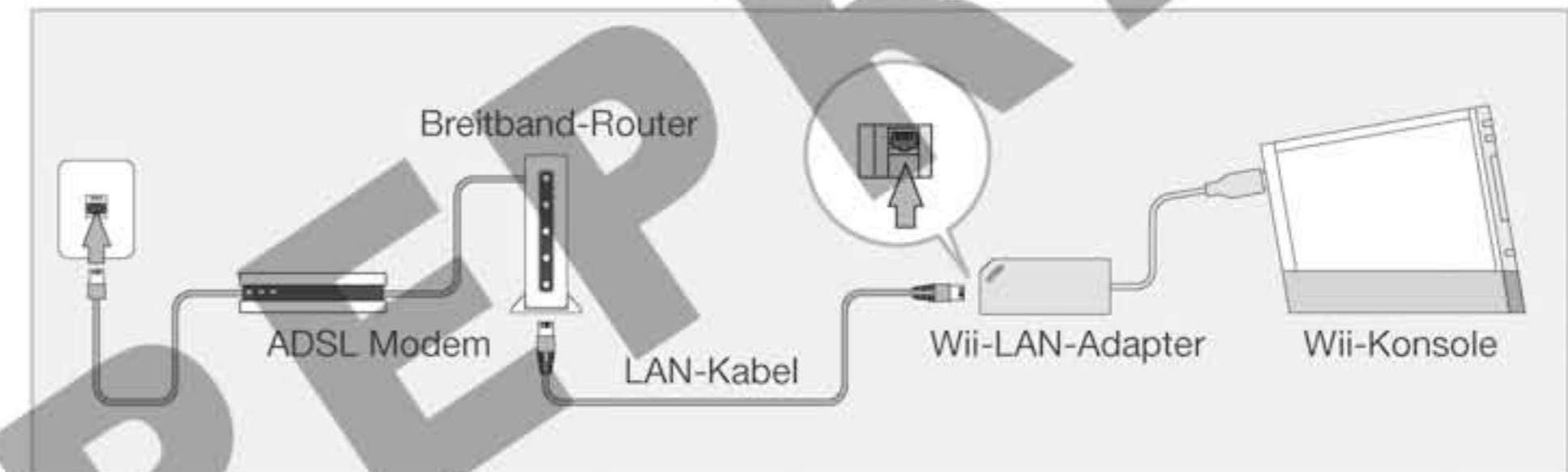

#### ■ Anschlussbeispiel 2: Für Internet-Zugänge per TV-Kabel (CATV)

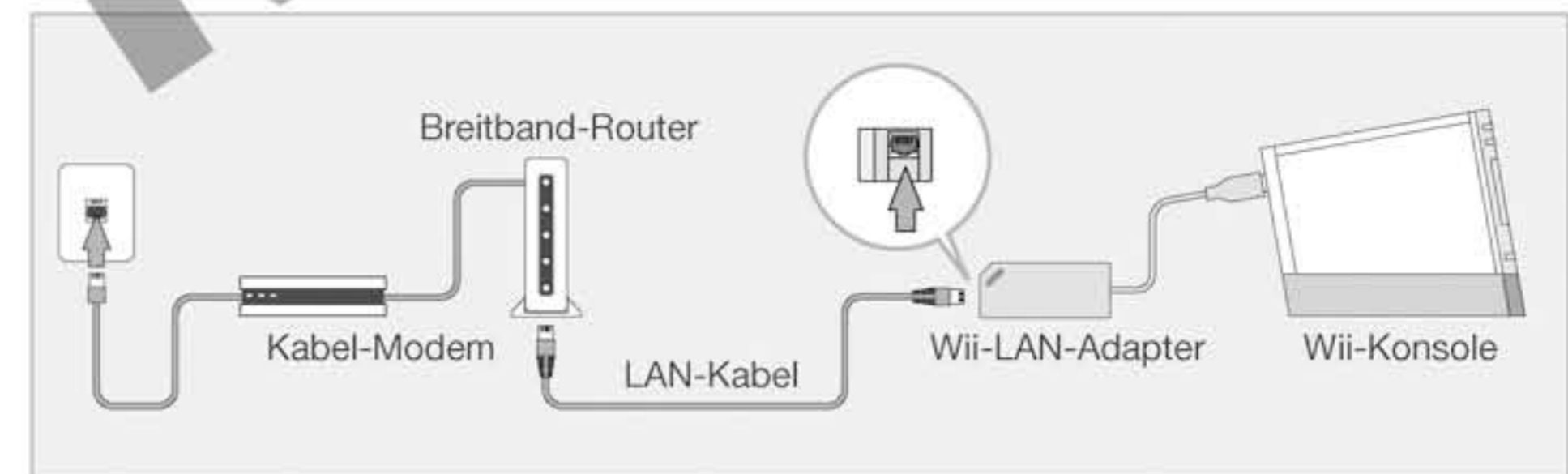

#### ■ Anschlussbeispiel 3: Für Glasfaser-Internet-Zugänge (FTTH)

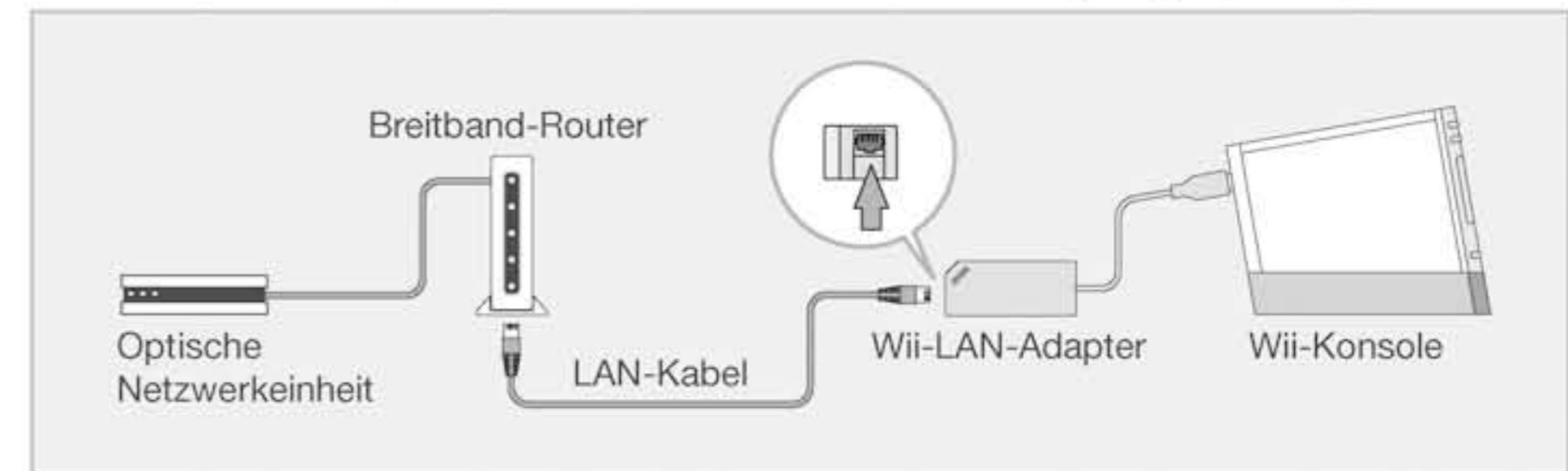

## Hinweise zu Netzwerken

- Für Internet-Verbindungen werden grundsätzlich zwei unterschiedliche Typen von LAN-Kabeln verwendet: so genannte 1:1-Patchkabel und Crossover-Kabel. Bitte verwenden Sie den LAN-Kabeltyp, der für das verwendete Netzwerkverteilergerät (Breitband-Router, ADSL-Modem, Kabel-Modem oder andere Verteilergeräte) erforderlich ist.
- Wird ein Breitband-Router verwendet, sollte ein DHCP-kompatibles Modell eingesetzt werden.
- Wenn neben dem Wii-LAN-Adapter weitere angeschlossene Netzwerk-Endgeräte (wie z. B. PCs) zur gleichen Zeit wie die Wii-Konsole verwendet werden, kann es vorkommen, dass die für die Wii-Konsole erforderliche Datenübertragungsgeschwindigkeit nicht erreicht wird.
- Der Wii-LAN-Adapter ist ein Netzwerk-Endgerät, das die 10BASE-T- und 100BASE-TX-Standards unterstützt. Bitte beachten Sie, dass eine normale Datenübertragung nicht möglich ist, wenn der Wii-LAN-Adapter an ein Gerät angeschlossen ist, das dem 1000BASE-Standard entsprechend betrieben wird. Verfügt das Netzwerkverteilergerät über eine automatische Aushandlung (auch „Autonegotiation-Funktion“; „Autonegotiation-Protokoll“ o. ä.), stellen Sie bitte sicher, dass diese ausgeschaltet ist. Steht keine solche automatische Aushandlung zur Verfügung, stellen Sie an Ihrem Netzwerkverteilergerät für die Datenübertragung 10BASE-T oder 100BASE-TX ein. Sollten Sie Informationen zum Ändern der Konfiguration Ihres Netzwerkverteilergerätes benötigen, schlagen Sie bitte in der zugehörigen Bedienungsanleitung nach.
- Es wird kein Breitband-Router benötigt, falls Sie ein Modem mit integriertem Router verwenden. Verwenden Sie ein Modem ohne integrierten Router, schließen Sie es bitte wie auf dem Schema auf der vorherigen Seite gezeigt an.

Bei Verwendung eines Modems ohne Router ist es nicht möglich, eine PPPoE-Verbindung aufzubauen.

# 4

## Durchführung des Internet-Setups

Bitte befolgen Sie die folgenden Schritte, um die Internet-Einstellungen vorzunehmen. Halten Sie außerdem bitte die Wii-Bedienungsanleitung zum Nachschlagen bereit.

- 

Wählen Sie das links unten im **Wii-Menü** angezeigte **Wii-Symbol** aus.
- 

Wählen Sie **Wii-SYSTEM-EINSTELLUNGEN**.
- 

Wählen Sie in den **Wii-Systemeinstellungen** die Option **INTERNET** aus.
- 

Wählen Sie die Option **VERBINDUNGS-EINSTELLUNGEN**.
- 

Wählen Sie eine Verbindung aus, die noch **NICHT BEREIT** ist.
- 

Wählen Sie **LAN-VERBINDUNG**.
- 

Verläuft der Verbindungstest erfolgreich, ist das Internet-Setup beendet und Ihr Wii-System ist mit dem LAN verbunden.

Wählen Sie **O.K.**, um die Verbindung zu testen.

## Falls keine Verbindung zum Netzwerk möglich ist:

Sollte die Verbindung fehlschlagen, wird das unter Schritt 1 abgebildete Menü eingeblendet (siehe unten). Ändern Sie die Einstellungen und halten Sie sich dabei an die folgenden Anweisungen.

**1**



Wählen Sie **ÄNDERN**.

**2**

Stellen Sie die folgenden Parameter entsprechend der Netzwerkumgebung ein, die Sie verwenden.  
Wählen Sie **NEIN** unter dem Punkt **IP-ADRESSE AUTOMATISCH BEZIEHEN**, um eine manuelle Eingabe zu ermöglichen.



Einstellung der LAN-VERBINDUNG



Einstellung zu IP-ADRESSE AUTOMATISCH BEZIEHEN



Einstellung zu DNS AUTOMATISCH BEZIEHEN



Einstellung zum PROXY-SERVER



Einstellung zum MTU-WERT

Wählen Sie **SPEICHERN**, um Ihre Einstellungen abzuschließen und zum Verbindungstest zu gelangen.

**3**



Wählen Sie **O.K.**, um die Verbindung zu testen.

- Verläuft der Verbindungstest erfolgreich, ist das Internet-Setup beendet und Ihr Wii-System ist mit dem LAN verbunden.
- Sollte die Verbindung fehlschlagen, wiederholen Sie diese Schritte ein weiteres Mal.

# 5

## Problemlösungen

Lesen Sie bitte den folgenden Abschnitt aufmerksam durch, bevor Sie weitere Hilfe in Anspruch nehmen.

**Problem:** Die Verbindung scheint nicht einwandfrei zu funktionieren.

Sind der Wii-LAN-Adapter und das LAN-Kabel richtig angeschlossen?

Stellen Sie sicher, dass beide Komponenten richtig angeschlossen sind. Befolgen Sie dazu den Abschnitt „Anschluss Ihres Wii-LAN-Adapters“ in dieser Bedienungsanleitung.

Ist das LAN-Kabel defekt?

Überprüfen Sie, ob das LAN-Kabel beschädigt ist.

**Problem:** Ein Fehler-Code wird angezeigt.

**Fehler-Code:** 50400 – 50499

**Ursache**

**Lösung**

Der Wii-LAN-Adapter ist nicht richtig eingesteckt.

Schalten Sie die Wii-Konsole aus und stecken Sie den USB-Stecker des Wii-LAN-Adapters so weit wie möglich ein.

**Fehler-Code:** 51400 – 51499

**Situation**

**Lösung**

Aus einem unbestimmten Grund kann keine Verbindung zum Wii-LAN-Adapter hergestellt werden.

- Überprüfen Sie, ob der USB-Stecker des Wii-LAN-Adapters vollständig in die Wii-Konsole eingesteckt ist. Falls nicht, schalten Sie die Wii-Konsole aus und stecken Sie den USB-Stecker so weit wie möglich ein.
- Stellen Sie sicher, dass Ihr Netzwerkverteilergerät eingeschaltet ist.
- Überprüfen Sie, ob Ihr Netzwerkverteilergerät und das LAN-Kabel richtig miteinander verbunden sind. Ist das LAN-Kabel nicht richtig eingesteckt, schalten Sie die Wii-Konsole aus und stecken Sie den Stecker des LAN-Kabels so weit ein, dass Sie ein Klicken hören.
- Überprüfen Sie, ob Ihr Wii-LAN-Adapter und das LAN-Kabel richtig miteinander verbunden sind. Ist das LAN-Kabel nicht richtig eingesteckt, schalten Sie die Wii-Konsole aus und stecken Sie den Stecker des LAN-Kabels so weit in den Wii-LAN-Adapter ein, dass Sie ein Klicken hören.
- Eventuell liegt ein Problem mit der Netzwerkumgebung vor. Überprüfen Sie die Einstellungen Ihres Netzwerkverteilergerätes.

Sollte Ihr Wii-System trotz der aufgeführten Problemlösungen nicht einwandfrei funktionieren, wenden Sie sich an die Konsumentenberatung der Nintendo of Europe GmbH.

<b>Modellnummer</b>	RVL-015
<b>Unterstützte Standards</b>	IEEE802.3 (10BASE-T) IEEE802.3u (100BASE-TX)
<b>Empfohlen</b>	1:1-Patchkabel
<b>LAN-Kabel-Spezifikationen</b>	10BASE-T Kategorie 3 oder besser 100BASE-TX Kategorie 5 oder besser
<b>Anschlüsse</b>	1 USB-Stecker 1 Ethernet-Anschluss RJ-45
<b>Abmessungen</b>	34 mm x 84 mm x 24,5 mm (Breite x Höhe x Tiefe)
<b>Gewicht</b>	Circa 47 Gramm

Bitte werfen Sie Altgeräte nicht in den normalen Hausmüll. Folgen Sie stattdessen bitte bei der separaten Entsorgung dieses Produkts den in Ihrem Land vorgeschriebenen Richtlinien. Um mehr Informationen über die jeweiligen Rücknahmestellen für Elektro- und Elektronik-Altgeräte in Ihrer Nähe zu erhalten, die jedem Verbraucher kostenfrei zur Verfügung stehen, kontaktieren Sie bitte die zuständige städtische Behörde.

Falls Sie beabsichtigen, das Altgerät durch ein entsprechendes neues Produkt zu ersetzen, können Sie es eventuell bei Ihrem ansässigen Händler abgeben, der das Altgerät beim Kauf des entsprechenden Neuprodukts annimmt und sich um die sachgerechte Wiederverwertung kümmert. Wir empfehlen, den ansässigen Händler zu kontaktieren, um in Erfahrung zu bringen, ob er eine solche Leistung anbietet.

In beiden Fällen wird dieses Produkt in einer zugelassenen Recyclinganlage umweltverträglich entsorgt und seine Bestandteile werden unter Einhaltung der Auflagen durch die Richtlinie 2002/96/EG des Europäischen Parlaments und des Rates vom 27. Januar 2003 über Elektro- und Elektronik-Altgeräte auf die bestmögliche Weise wiedhergestellt, wiederverwertet oder wiederverwendet.

**Im Sinne der geltenden Umweltgesetze sollten Sie immer die jeweils verfügbaren Rücknahmestellen für Elektro- und Elektronik-Altgeräte aufsuchen. In manchen Ländern kann ein Zuwiderhandeln sogar zu Strafmaßnahmen führen.**

#### ■ Anmerkungen:

1. Elektro- und Elektronik-Altgeräte können gefährliche Substanzen enthalten, die, sofern sie nicht sachgemäß behandelt werden, schädlich für die Umwelt und die menschliche Gesundheit sein können. Eine spezifische Behandlung von Elektro- und Elektronik-Altgeräten ist deshalb unabdingbar.
2. Alle Nintendo-Elektro- und Elektronikgeräte, die unter die oben stehende Richtlinie fallen, sind derart konzipiert, dass sie ihre Reparatur, mögliche Nachrüstung, Wiederverwendung, Zerlegung und Recycling umfassend berücksichtigen und erleichtern.
3. Nintendo und ihre offiziellen Vertrieber unterstützen die Recyclingsysteme jedes europäischen Mitgliedstaates und engagieren sich für die besten verfügbaren Behandlungs-, Verwertungs- und Recyclingtechniken, um den Gesundheitsschutz und ein hohes Umweltschutzniveau zu gewährleisten.
4. Alle betroffenen Nintendo-Elektro- und Elektronikgeräte, die an oder nach dem 13. August 2005 von Nintendo oder ihren offiziellen Vertriebern in Verkehr gebracht wurden, sind mit dem Symbol einer durchgestrichenen Mülltonne mit Rädern (siehe Abbildung) gekennzeichnet. Das Symbol weist darauf hin, dass dieses Produkt vom normalen Hausmüll getrennt zu entsorgen ist, um die bestmögliche Wiederverwertung und umweltschonendste Beseitigung sicherzustellen.



## 12-MONATIGE HERSTELLERGEWÄHRLEISTUNG

Diese Gewährleistung umfasst die von Nintendo of Europe GmbH („Nintendo“) gelieferte Wii-Fernbedienung (Controller) und andere Wii-Hardwareprodukte oder Zubehör (zusammen das „Produkt“).

Nintendo gewährleistet dem Erstkäufer des Produkts („Sie“/ „Ihnen“) nach Maßgabe der folgenden Bedingungen für die Dauer von 12 Monaten ab dem Kaufdatum die Freiheit des Produktes von Material- und Verarbeitungsfehlern.

Um Ansprüche aufgrund dieser Gewährleistung wirksam geltend zu machen, müssen Sie Nintendo innerhalb von 12 Monaten nach dem Kaufdatum über den Fehler des Produkts informieren und das Produkt innerhalb von 30 Tagen nach dieser Information an Nintendo zurücksenden. Stellt Nintendo nach Überprüfung des Produkts fest, dass das Produkt fehlerhaft ist, wird Nintendo nach eigenem Ermessen entweder den fehlerhaften Teil reparieren oder ersetzen oder das ganze Produkt kostenlos ersetzen.

**Diese Herstellergewährleistung lässt Ihre gesetzlichen Gewährleistungsansprüche unberührt.**

### GEWÄHRLEISTUNGS AUSSCHLUSS

**Diese Gewährleistung umfasst nicht:**

- Zubehör, Peripheriegeräte oder andere Artikel, die zum Gebrauch mit dem Produkt bestimmt sind, aber nicht von oder für Nintendo hergestellt werden (unabhängig davon ob diese Artikel zum Zeitpunkt des Kaufs dem Produkt beigelegt waren oder nicht);
- außerhalb des Europäischen Wirtschaftsraums gekaufte Produkte;
- Produkte, die weiterverkauft oder für Miet- oder wirtschaftliche Zwecke benutzt wurden;
- Fehler des Produkts, die verursacht wurden durch Unfallschäden, Ihre eigene Fahrlässigkeit und/ oder die Fahrlässigkeit eines Dritten, unsachgemäßen Gebrauch, Gebrauch im Zusammenhang mit Produkten, die nicht von Nintendo geliefert oder lizenziert wurden (einschließlich nicht lizenzierter Spielerweiterungen, Kopierlaufwerke, Anschlüsse oder Netzteile), Gebrauch, der nicht der Bedienungsanleitung von Nintendo oder anderen dem Produkt beiliegenden Anleitungen entspricht, sowie durch jeden anderen Grund, der kein Material- oder Verarbeitungsfehler ist;
- Produkte, die durch andere Personen oder Unternehmen als Nintendo verändert oder repariert wurden.

### GELTENDMACHUNG VON ANSPRÜCHEN

Um Nintendo über einen von dieser Gewährleistung umfassten Fehler zu informieren, wenden Sie sich bitte an:

**Nintendo of Europe GmbH, Reparaturabteilung**  
**Nintendo Center, 63760 Großostheim**

Wenn Sie das Produkt an die Nintendo Reparaturabteilung schicken, beachten Sie bitte Folgendes:

1. Benutzen Sie möglichst die Originalverpackung;
2. legen Sie eine Fehlerbeschreibung bei;
3. legen Sie eine Kopie des Kaufbelegs bei und achten Sie darauf, dass die Kopie das Kaufdatum des Produkts enthält; und
4. stellen Sie sicher, dass das Produkt innerhalb von 30 Tagen, nachdem Sie Nintendo den Fehler mitgeteilt haben, bei Nintendo eintrifft.

Wird der Fehler erst nach Ablauf der 12-monatigen Herstellergewährleistung entdeckt oder ist der Fehler nicht durch diese Gewährleistung gedeckt, könnte Nintendo trotzdem bereit sein, nach eigenem Ermessen den fehlerhaften Teil zu reparieren oder zu ersetzen oder das Produkt zu ersetzen. Für weitere Informationen hierzu, insbesondere zu etwaigen Kosten, wenden Sie sich bitte an:

**Nintendo of Europe GmbH, Konsumentenberatung**  
**Tel.: 01803-18 18 00**  
(0,09 € pro Minute aus dem deutschen Festnetz)

## SERVICE

Bei der Nintendo **Konsumentenberatung** gibt es unter der Rufnummer **01803-18 18 00** (0,09 € pro Minute aus dem deutschen Festnetz) Antworten zu allgemeinen und technischen Fragen rund um Nintendo.

Bei Spielefragen hilft die Nintendo **Spieleberatung** unter der Rufnummer **09001-000 000** (1,99 € pro Anruf aus dem deutschen Festnetz) gerne weiter.

Beide Hotlines sind montags bis freitags von 13 bis 17 Uhr erreichbar.

## SERVICE 24:7

Zusätzlich zu den beiden Live-Hotlines haben wir noch weitere Service-Angebote, die 24 Stunden täglich genutzt werden können:

**Consumer Service Online:** Ob technische Daten, Infos zu original Nintendo-Zubehör und Ersatzteilen, Erklärung der diversen Anschlussmöglichkeiten der Nintendo-Geräte und Hilfe bei der Durchführung einer Fehlersuche – Informationen dazu und selbstverständlich vieles mehr erfährt man unter **www.nintendo.de**.

**Nintendo Helpline:** Auch unter der Rufnummer **09001-111 000** (0,99 € pro Minute aus dem deutschen Festnetz) erhält man Tipps und Spielehilfen zu zahlreichen Nintendo-Titeln.

**Nintendo Fax-Abruf:** Mit einem Faxgerät können hier schriftliche Tipps und Spielehilfen zu vielen Nintendo-Titeln abgerufen werden.

Genauere Informationen zu dem **Fax-Abruf** gibt es auf den Consumer Service-Seiten von **www.nintendo.de** oder bei der Nintendo Konsumentenberatung.

## 12-MONATIGE HERSTELLERGARANTIE

Diese Garantie umfasst die von Nintendo Benelux B.V. („Nintendo“) gelieferte Wii-Fernbedienung (Controller) und andere Wii-Hardwareprodukte oder Zubehör (zusammen das „Produkt“). Nintendo garantiert dem Erstkäufer des Produkts („Sie“/„Ihnen“) nach Maßgabe der folgenden Bedingungen für die Dauer von 12 Monaten ab dem Kaufdatum die Freiheit des Produktes von Material- und Verarbeitungsfehlern.

Um Ansprüche aufgrund dieser Garantie wirksam geltend zu machen, müssen Sie Nintendo innerhalb von 12 Monaten nach dem Kaufdatum über den Fehler des Produkts informieren und das Produkt innerhalb von 30 Tagen nach dieser Mitteilung an Nintendo zurücksenden. Stellt Nintendo nach Überprüfung des Produkts fest, dass das Produkt fehlerhaft ist, wird Nintendo nach eigenem Ermessen entweder den fehlerhaften Teil reparieren oder ersetzen oder das ganze Produkt kostenlos ersetzen.

Diese Garantie steht der Anwendbarkeit der Bestimmungen des Gesetzes bezüglich der Garantie der Vertragsgemäßheit (Gesetz vom 21. April 2004 bezüglich der Garantie der Vertragsgemäßheit im Großherzogtum Luxemburg) und den Bestimmungen des Zivilgesetzbuches bezüglich der Garantie nicht entgegen. Diese Garantie wird zusätzlich zu ihrer gesetzlichen Garantie gegenüber Ihrem offiziellen Nintendohändler gewährt. Diese gesetzliche Garantie berechtigt Sie, jegliches Fehlen von Vertragsgemäßheit gegenüber Ihrem offiziellen Nintendohändler in der gesetzlich vorgesehenen Frist anzuzeigen (zwei Jahre ab der Ablieferung des Produktes im Großherzogtum Luxemburg).

**Diese Garantie berührt in keinem Falle Ihre vom Gesetz zwingend vorgesehenen Rechte.**

### GARANTIEAUSSCHLUSS

**Diese Garantie umfasst nicht:**

- Zubehör, Peripheriegeräte oder andere Artikel, die zum Gebrauch mit dem Produkt bestimmt sind, aber nicht von oder für Nintendo hergestellt werden (unabhängig davon ob diese Artikel zum Zeitpunkt des Kaufs dem Produkt beigelegt waren oder nicht);
- außerhalb des Europäischen Wirtschaftsraums gekaufte Produkte;
- Produkte, die weiterverkauft oder für Miet- oder wirtschaftliche Zwecke benutzt wurden;
- Fehler des Produkts, die durch Unfallschäden, Ihre eigene Fahrlässigkeit und/oder die Fahrlässigkeit eines Dritten, unsachgemäßen Gebrauch, Gebrauch im Zusammenhang mit Produkten, die nicht von Nintendo geliefert oder lizenziert wurden (einschließlich, und nicht abschließend, nicht lizenzierter Spielerweiterungen, Kopierlaufwerke, Anschlüsse oder Netzteile), Gebrauch, der nicht der Bedienungsanleitung von Nintendo oder anderen dem Produkt beiliegenden Anleitungen entspricht, verursacht wurden sowie durch jeden anderen Grund, der kein Material- oder Verarbeitungsfehler ist;
- Produkte, die durch andere Personen oder Unternehmen als Nintendo verändert oder repariert wurden.

### GELTENDMACHUNG VON ANSPRÜCHEN

Um Nintendo über einen von dieser Garantie umfassten Fehler zu informieren, wenden Sie sich bitte an:

**Nintendo Benelux B.V. / Nintendo Service Technique**

**Belgium Branch, Frankrijklei, 31-33, B-2000 Antwerpen – Belgien, Tel.: +32 3 224 76 83**

(von Montag bis Freitag zwischen 11 und 17 Uhr) (es gelten Tarife für internationale Ferngespräche)

Wenn Sie das Produkt an die Nintendo Reparaturabteilung schicken, beachten Sie bitte Folgendes:

1. Benutzen Sie möglichst die Originalverpackung;
2. legen Sie eine Fehlerbeschreibung bei;
3. legen Sie eine Kopie des Kaufbelegs bei und achten Sie darauf, dass die Kopie das Kaufdatum des Produkts enthält; und
4. stellen Sie sicher, dass das Produkt innerhalb von 30 Tagen, nachdem Sie Nintendo den Fehler mitgeteilt haben, bei Nintendo eintrifft.

Wird der Fehler erst nach Ablauf der 12-monatigen Herstellergarantie entdeckt oder ist der Fehler nicht durch diese Garantie gedeckt, könnte Nintendo trotzdem bereit sein, nach eigenem Ermessen den fehlerhaften Teil zu reparieren oder zu ersetzen oder das Produkt zu ersetzen. Für weitere Informationen hierzu, insbesondere zu etwaigen Kosten, wenden Sie sich bitte an:

**Nintendo Benelux B.V. / Nintendo Service Technique**

**Belgium Branch, Frankrijklei, 31-33, B-2000 Antwerpen – Belgien, Tel.: +32 3 224 76 83**

(von Montag bis Freitag zwischen 11 und 17 Uhr) (es gelten Tarife für internationale Ferngespräche)

## Luxemburg

Fragen zu unseren Produkten? Dann kontaktiere den Nintendo Helpdesk!

Bitte sende deine Anfragen an:

**Nintendo Benelux – Helpdesk**

Frankrijklei 31-33

B-2000 Antwerpen – Belgien

[0107/STA-NOE/RVL-A]

## SERVICE ÖSTERREICH

Bei Spielefragen und allgemeinen Nintendo Themen hilft die Hotline gerne weiter. Erreichbar montags bis freitags von 13 bis 17 Uhr unter der Rufnummer **0662 / 87 63 48\***.

Bei der Konsumentenberatung gibt es unter der Rufnummer **0662 – 88921 – 30\*** von Montag bis Freitag (13 bis 17 Uhr) Antworten zu technischen Fragen.

\* (Entgeltfrei mit Ausnahme der üblichen Telefongebühren)

### NINTENDO ONLINE CLUB für österreichische Nintendo Fans:

- Community, Foren von und für Nintendo Fans, persönliche Homepage, Gästebuch, Mail Client, u.v.m.
- Brandheiße News rund um Nintendo
- Tolle Gewinnspiele
- Download Archiv (Handybilder, Wallpapers, Screensaver...)
- exklusiver ClubShop
- Club Events
- persönliche Clubkarte

**www.nintendoclub.at**

[1006/WALD-NOE/RVL-A]

### Probleme bei der Installation?

## Technischer Support Schweiz

Bei Installationsproblemen und technischen Fragen hilft Dir unser Support-Team gerne weiter. Das Support-Team erreichst Du unter der folgenden Telefonnummer:

**062 / 387 98 18**

Mo – Fr 08.30 – 12.00 / 13.00 – 17.00

## Contenu de la boîte

**Veillez vérifier que les éléments suivants sont bien présents dans la boîte.**

- Adaptateur LAN Wii [RVL-015] x 1
- Mode d'emploi x 1

**NOTE :** câble LAN non inclus. Veuillez vous procurer le câble LAN séparément.

### Pour votre sécurité (à lire attentivement)

#### ■ Précautions d'emploi

L'adaptateur LAN Wii est un appareil électronique de haute précision. Lors de son utilisation, soyez particulièrement attentif aux points suivants.

#### ▲ AVERTISSEMENT

N'utilisez pas un adaptateur LAN Wii ayant été au contact d'un liquide ou dans lequel un corps étranger aurait été inséré. Si tel est le cas, contactez le service consommateurs Nintendo le plus proche. Une utilisation prolongée dans ces conditions peut provoquer un incendie ou une électrocution.

#### ▲ AVERTISSEMENT

- Pour votre sécurité, ne touchez ni la console Wii (RVL-001(EUR)) ni le bloc d'alimentation Wii (RVL-002(EUR), RVL-002(UKV)) ou l'adaptateur LAN Wii lors d'un orage. Vous risquez de vous faire électrocuter par la foudre.

#### ■ Notes :

- Cessez d'utiliser l'adaptateur LAN Wii s'il est endommagé. Son utilisation prolongée peut provoquer une électrocution ou endommager l'appareil.
- Ne touchez pas la prise avec vos doigts ou des objets métalliques, vous pourriez vous blesser ou endommager l'appareil.

L'adaptateur LAN Wii contient des éléments en plastique et en métal. Il est dangereux de le brûler. Veuillez suivre les procédures d'élimination des déchets de votre localité.

#### ■ Précautions d'emploi

- Ne connectez pas l'adaptateur LAN Wii à un autre appareil que la console Wii (tel qu'un PC). Vous risqueriez d'endommager l'appareil.
- Ne branchez pas ou ne débranchez pas les prises lorsque la console Wii est sous tension ou lorsque WiiConnect24 est activé pendant que la console est en veille. Cela pourrait provoquer un dysfonctionnement ou endommager l'appareil.
- Le câble LAN utilisé pour se connecter au réseau grâce à l'adaptateur LAN Wii est très semblable à la prise téléphonique utilisée pour connecter un téléphone ou un modem à une prise murale. Evitez toute confusion, connecter la mauvaise prise téléphonique à la prise utilisée peut endommager l'appareil.
- Ne conservez pas ou n'utilisez pas l'adaptateur LAN Wii dans un endroit humide, poussiéreux ou enfumé. Cela pourrait endommager l'appareil.
- Ne soumettez pas l'adaptateur LAN Wii à des chocs violents ou brusques en le laissant tomber ou en le frappant. Cela pourrait endommager l'appareil.
- Ne démontez pas, ne modifiez pas ou ne tentez pas de réparer l'adaptateur LAN Wii. Cela pourrait endommager l'appareil.
- Lorsque vous connectez l'adaptateur LAN Wii à la console Wii, ou lorsque vous le déconnectez, n'exercez pas de pression excessive sur la console Wii ou l'adaptateur LAN Wii.

## Noms et fonctions des éléments

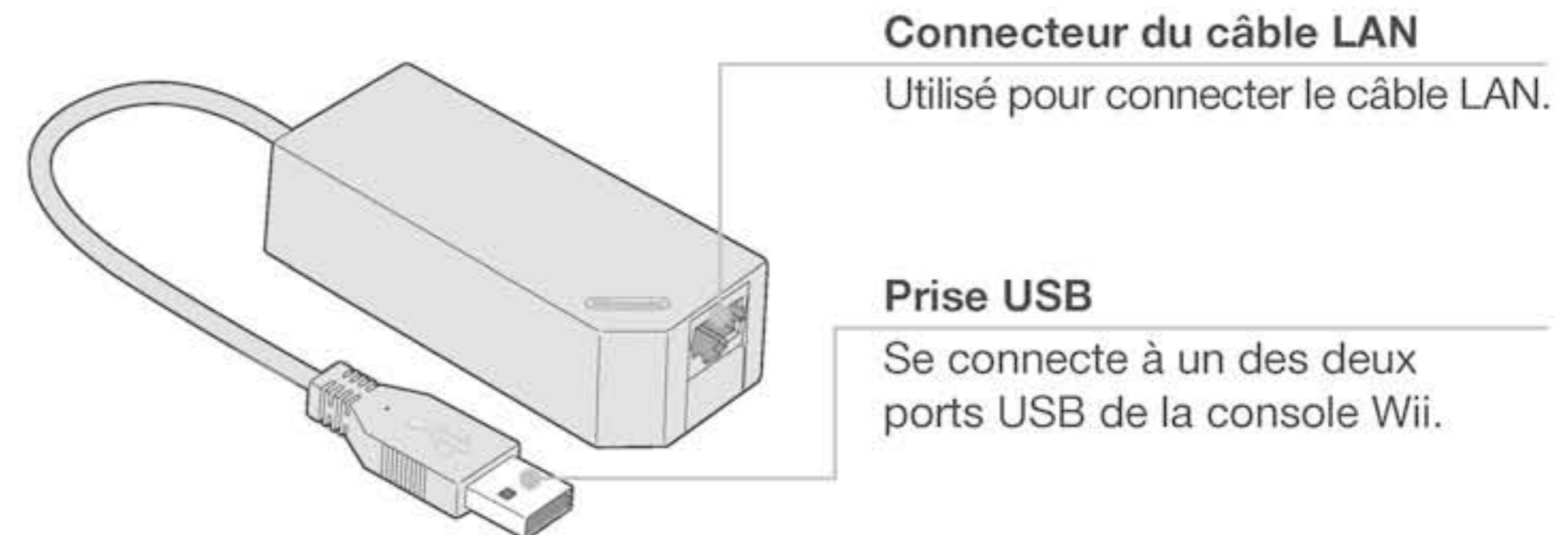

#### Connecteur du câble LAN

Utilisé pour connecter le câble LAN.

#### Prise USB

Se connecte à un des deux ports USB de la console Wii.



# 3

## Connecter votre adaptateur LAN Wii

Connectez et déconnectez toujours l'adaptateur LAN Wii lorsque la console Wii est débranchée (le témoin d'alimentation est éteint). Lorsque la console est en **mode veille**, assurez-vous que WiiConnect24 est désactivé (le témoin d'alimentation est rouge). Si un enfant en bas âge doit utiliser cet équipement, le câble LAN doit être branché ou débranché par un parent ou un adulte.

### Procédure de connexion

#### 1) Connecter l'adaptateur LAN Wii à la console Wii

Branchez la prise USB de l'adaptateur LAN Wii dans l'un des ports USB de la console Wii.

**N'utilisez pas de hub USB.**

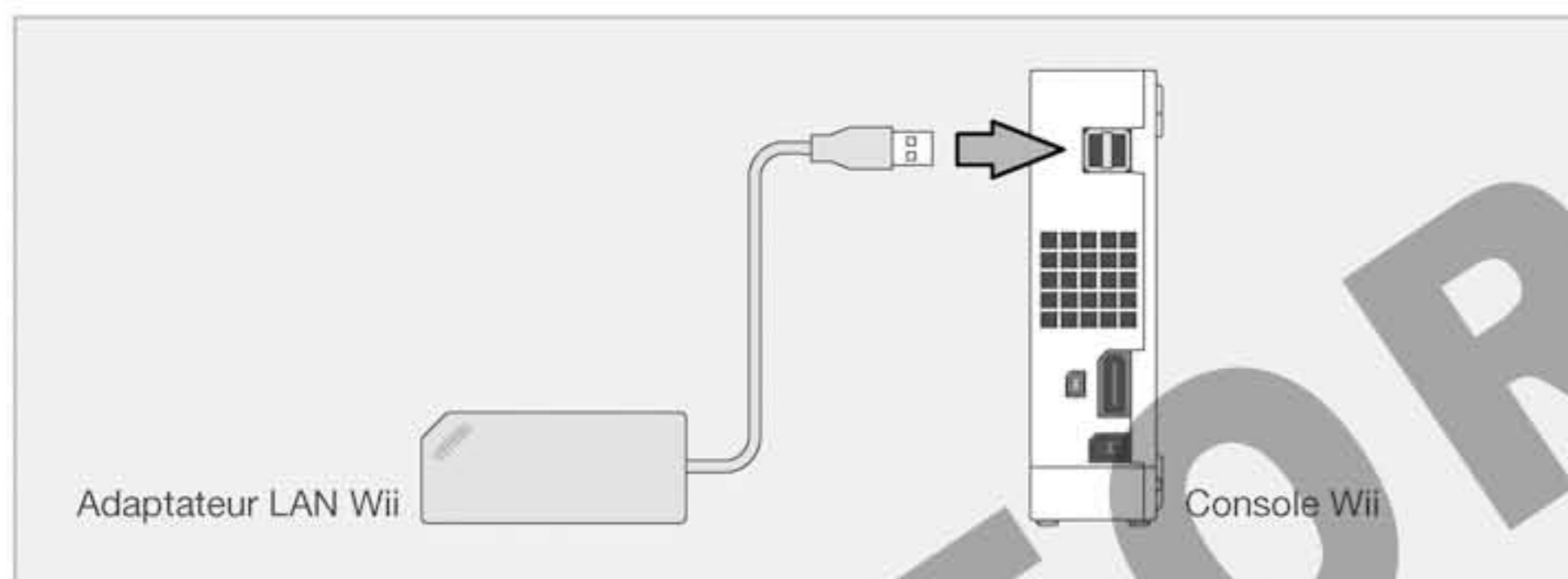

#### 2) Connecter l'adaptateur LAN Wii aux appareils du réseau

Vérifiez votre environnement réseau et connectez l'adaptateur LAN Wii en vous référant aux illustrations de la page suivante.

- Lorsque vous connectez un câble LAN, insérez-le fermement jusqu'à ce que vous l'entendiez s'enclencher.
- Pour plus de détails sur l'appareil réseau que vous utilisez, reportez-vous au mode d'emploi de cet appareil.

#### ■ Exemple de connexion 1 : avec une ligne ADSL

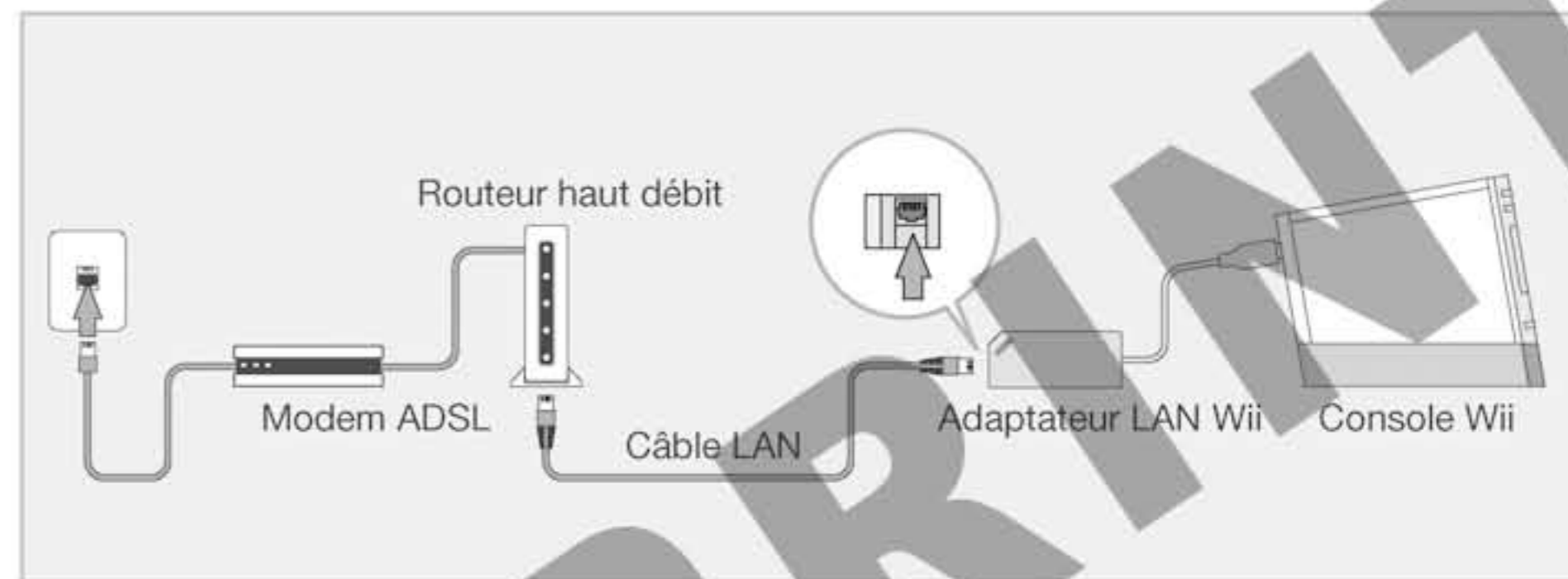

#### ■ Exemple de connexion 2 : avec une ligne Internet CATV

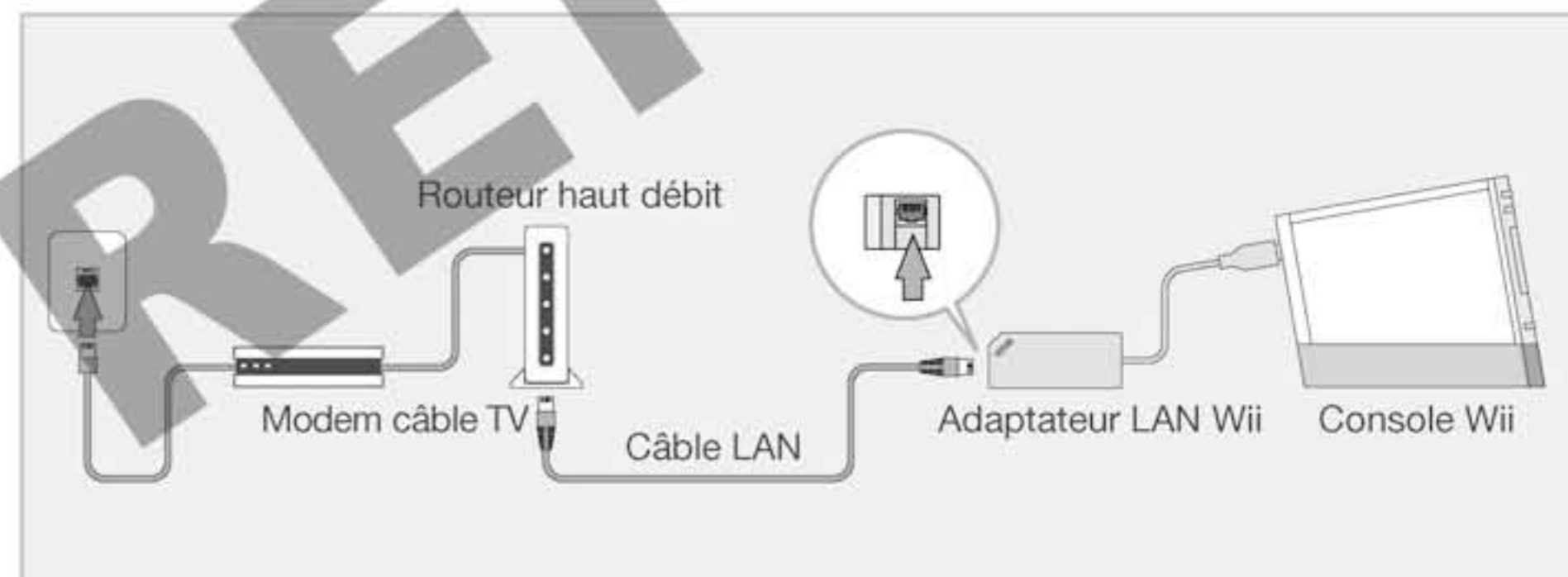

#### ■ Exemple de connexion 3 : avec une ligne FTTH (câble optique)

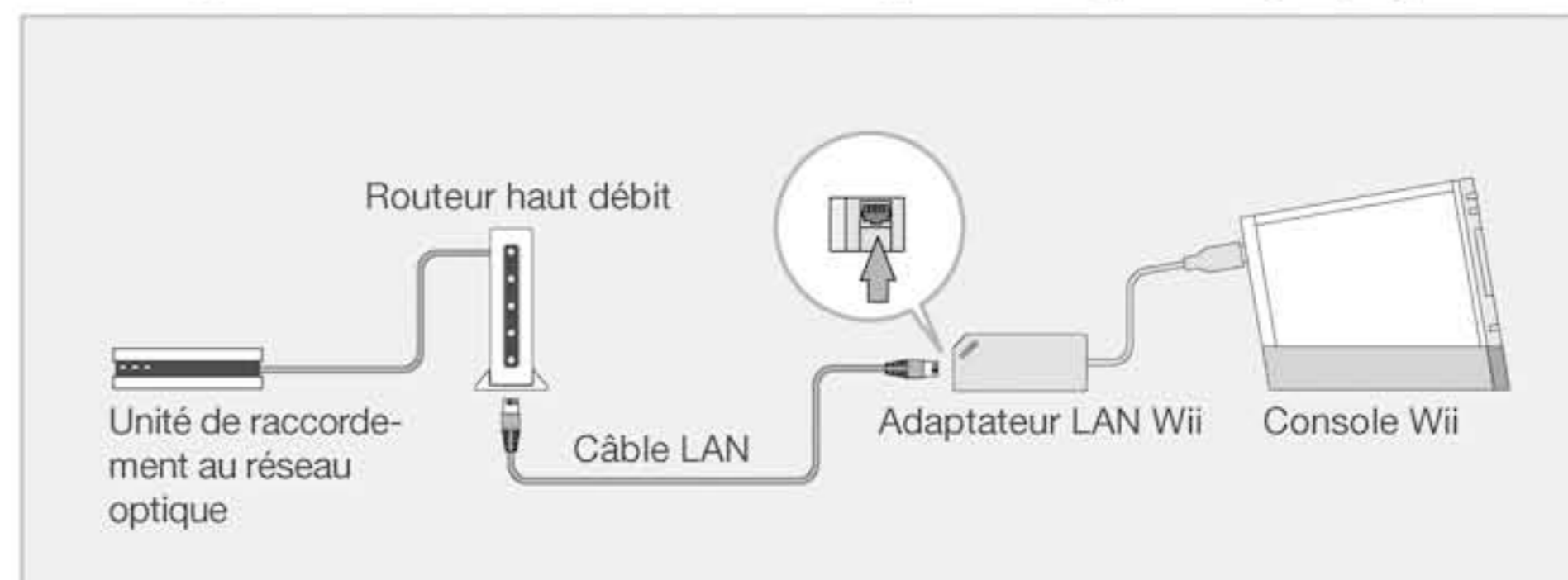

## A propos des communications réseau

- Il y a deux types de câbles LAN pouvant être utilisés pour les connexions Internet : un câble droit et un câble croisé. Utilisez toujours le câble spécifié pour l'appareil réseau utilisé (routeur haut débit, modem ADSL, modem câble TV, ou tout autre appareil de fin de réseau).
- Pour les routeurs haut débit, il est recommandé d'utiliser un modèle compatible DHCP.
- Si le réseau utilisé avec l'adaptateur LAN Wii est partagé avec d'autres terminaux réseau (tel qu'un PC) et que les autres terminaux réseau sont utilisés en même temps que la console Wii, il ne sera peut-être pas possible d'atteindre entièrement le niveau de transfert de données requis par la console Wii.
- L'adaptateur LAN Wii est un terminal réseau compatible avec les standards 10BASE-T et 100BASE-TX. Notez qu'une communication normale est impossible si l'appareil réseau auquel est connecté l'adaptateur LAN Wii est réglé sur 1000BASE. Si l'appareil réseau a une fonction de négociation automatique, assurez-vous qu'elle est activée. Si cette fonction n'est pas disponible, réglez l'appareil réseau pour qu'il communique en utilisant 10BASE-T ou 100BASE-TX. Pour plus de détails sur la reconfiguration de votre appareil réseau, référez-vous au mode d'emploi fourni avec.
- Vous n'avez pas besoin d'un routeur haut débit si vous utilisez un modem avec un routeur intégré. Si vous utilisez un modem de type pont (un modem sans routeur intégré), connectez-le au routeur haut débit comme indiqué page 33.

Il est impossible de créer une connexion PPPoE à partir de la console Wii en se connectant à un modem de type pont.

# 4

## Paramètres Internet

Sélectionnez les options Wii à l'écran du menu Wii, puis PARAMETRES Wii pour changer les paramètres Internet. Suivez ensuite les instructions ci-dessous : Consultez également votre mode d'emploi Wii.

- 

Sélectionnez l'icône Wii en bas à gauche du menu Wii.
- 

Sélectionnez PARAMETRES Wii.
- 

Sélectionnez INTERNET à l'écran des paramètres Wii.
- 

Sélectionnez PARAMETRES DE CONNEXION.
- 

Sélectionnez une connexion marquée AUCUNE.
- 

Sélectionnez CONNEXION PAR CABLE.
- 

Sélectionnez OK pour tester la connexion.

Si le test est concluant, vous avez terminé le paramétrage Internet et votre console Wii est connectée.

## En cas d'échec de connexion au réseau :

Si la connexion échoue, l'écran de l'étape 1 s'affiche (voir l'image ci-dessous). Sélectionnez CHANGER et suivez les instructions suivantes.

**1**



Sélectionnez CHANGER.

**2**

Réglez les paramètres selon l'environnement réseau que vous utilisez.

Sélectionnez NON à OBTENTION AUTOMATIQUE DE L'ADRESSE IP pour activer le paramétrage manuel.



Paramètre CONNEXION PAR CABLE



Paramètre OBTENTION AUTOMATIQUE DE L'ADRESSE IP



Paramètre OBTENTION AUTOMATIQUE D'UN DNS



Paramètre SERVEUR PROXY



Paramètre VALEUR MTU

Sélectionnez SAUVEGARDER pour valider vos paramètres et accéder au test de connexion.

**3**



Sélectionnez OK pour débiter le test de connexion.

- Si le test est concluant, vous avez terminé le paramétrage Internet et votre console Wii est connectée.
- Si la connexion échoue, tentez la même procédure une nouvelle fois.

# 5

## En cas de problèmes

Consultez la liste suivante avant de demander une assistance.

### Problème : la connexion n'a pas l'air de fonctionner correctement

L'adaptateur LAN Wii et le câble LAN sont-ils correctement connectés ?	Vérifiez que vous les avez connectés correctement en suivant les instructions de la section « Connecter l'adaptateur LAN Wii » présente dans ce mode d'emploi.
Le câble LAN est-il cassé ?	Vérifiez que le câble LAN n'est pas cassé.

### Problème : un code d'erreur s'affiche

#### Code d'erreur : 50400 – 50499

Raison	Solution
La prise de l'adaptateur LAN Wii n'est pas correctement insérée.	Eteignez la console Wii et insérez fermement la prise de l'adaptateur LAN Wii.

#### Code d'erreur : 51400 – 51499

Situation	Solution
Impossible de se connecter à l'adaptateur LAN Wii pour une raison inconnue.	<ul style="list-style-type: none"> <li>• Vérifiez que la prise USB de l'adaptateur LAN Wii est correctement insérée dans l'un des ports USB de la console Wii. Si la prise n'est pas insérée correctement, débranchez la console Wii et insérez fermement la prise USB de l'adaptateur LAN Wii dans l'un des ports USB de la console Wii.</li> <li>• Vérifiez que votre appareil réseau est bien sous tension.</li> <li>• Vérifiez que votre appareil réseau et votre câble LAN sont bien connectés. S'ils ne sont pas connectés correctement, débranchez la console Wii et insérez le connecteur du câble LAN dans l'appareil réseau jusqu'à ce que vous l'entendiez s'enclencher.</li> <li>• Vérifiez que votre adaptateur LAN Wii et votre câble LAN sont correctement connectés. S'ils ne sont pas bien connectés, débranchez la console Wii et insérez le connecteur du câble LAN dans l'adaptateur LAN Wii jusqu'à ce que vous l'entendiez s'enclencher.</li> <li>• Il y a peut-être un problème avec l'environnement réseau. Vérifiez les paramètres de votre appareil réseau.</li> </ul>

Si votre console Wii ne fonctionne toujours pas correctement même après avoir effectué les opérations ci-dessus, contactez le service consommateurs Nintendo.

<b>Nom du modèle</b>	RVL-015
<b>Standards compatibles</b>	IEEE802.3 (10BASE-T) IEEE802.3u (100BASE-TX)
<b>Recommandations</b>	Câble droit
<b>Caractéristique du câble LAN</b>	10BASE-T catégorie 3 ou supérieure 100BASE-TX catégorie 5 ou supérieure
<b>Entrées/Sorties</b>	Prise USB x 1 Connecteur Ethernet RJ-45 x 1
<b>Dimensions externes</b>	34 mm x 84 mm x 24,5 mm
<b>Poids</b>	Environ 47g

Ne jetez jamais ce produit dans votre poubelle ou dans la nature lorsqu'il est arrivé en fin de vie. Il appartient à chaque particulier de se conformer au mode de collecte mis en place dans sa commune et de respecter les lois et règlements sur le recyclage. Pour des informations sur la collecte gratuite et sélective des équipements électriques et électroniques disponible dans votre commune, veuillez contacter les collectivités locales.

Vous pouvez d'autre part apporter votre produit en fin de vie à votre revendeur local, qui vous proposera éventuellement la reprise gratuite de votre ancien produit pour l'achat d'un produit neuf similaire. Toutefois, nous vous conseillons au préalable de vérifier auprès de votre revendeur local s'il offre ce service.

Dans les deux cas, ce produit sera traité d'une manière respectueuse de l'environnement dans une installation autorisée, et ses composants seront récupérés, recyclés ou réutilisés de la manière la plus efficace possible, en accord avec les exigences de la directive 2002/96/CE du parlement européen et du conseil du 27 janvier 2003 relative aux déchets d'équipements électriques et électroniques (DEEE).

**D'après les lois sur l'environnement en vigueur, l'utilisation des services de collecte séparés pour les déchets d'équipements électriques et électroniques est obligatoire. Dans certains pays, le non-respect de cette loi est passible de sanctions.**

#### Notes :

1. Les déchets d'équipements électriques et électroniques peuvent contenir des substances dangereuses qui, si elles ne sont pas traitées de manière appropriée, peuvent devenir nocives pour l'environnement et nuire à la santé des personnes. Un traitement spécifique des déchets d'équipements électriques et électroniques est donc indispensable.
2. Les équipements électriques et électroniques Nintendo sont fabriqués en accord avec les directives européennes et de manière à faciliter leur réparation, mise à jour, réutilisation, démontage ou recyclage.
3. Nintendo et ses distributeurs officiels adhèrent aux programmes de recyclage dans chaque état membre et s'engagent à utiliser les meilleures techniques de traitement, de récupération et de recyclage disponibles afin de garantir la protection de la santé humaine et de l'environnement.
4. Le symbole représentant une poubelle sur roues barrée d'une croix (voir ci-dessous) est apposé sur tout équipement électrique et électronique Nintendo mis sur le marché par Nintendo et ses distributeurs officiels depuis le 13 août 2005 inclus. Ce symbole indique que ces produits font l'objet d'une collecte sélective à la fin de leur vie pour assurer une récupération optimale et une élimination respectueuse de l'environnement.



## GARANTIE DE 12 MOIS

### GARANTIE CONSOMMATEUR

La présente garantie couvre les manettes Wii et les accessoires Wii ou tous autres produits – à l'exclusion des logiciels – pour console Wii fournis par Nintendo France.

Pendant une durée de 12 mois à compter de la date d'achat initial effectué par le consommateur (« vous »), Nintendo France (« Nintendo ») vous garantit que le Produit est exempt de tout défaut de matériaux et de fabrication à la date de votre achat, selon les termes et conditions des présentes.

Pour faire valoir la garantie, si le Produit s'avère défectueux en raison d'un défaut de matériaux ou de fabrication au cours de la période de garantie, vous devez retourner le Produit au SAV Nintendo dans les 12 mois à compter de la date d'achat initial. Après inspection du Produit, Nintendo, à son entière discrétion, procédera gratuitement à la réparation ou au remplacement de la pièce ou du Produit défectueux et ne pourra être tenu d'aucun autre dédommagement.

La présente garantie n'affecte pas les droits accordés par la loi aux consommateurs et notamment les droits en vertu desquels le vendeur auprès duquel le consommateur a acheté le Produit reste tenu des défauts de conformité du bien au contrat et des vices rédhibitoires dans les conditions prévues aux articles L-211-4, L-211-5 et L-211-12 du code de la consommation et 1641 à 1649 du code civil français.

### EXCLUSIONS DE GARANTIE

La présente garantie ne couvre pas :

- les accessoires, périphériques et autres éléments destinés à être utilisés avec le Produit mais qui ne sont pas fabriqués par ou pour Nintendo (inclus ou non avec le Produit à la date d'achat)
- les Produits achetés en dehors de l'Espace Economique Européen
- les Produits loués ou d'occasion ou utilisés à des fins commerciales
- les défauts du Produit résultant d'un dommage accidentel, de votre négligence et/ou celle de tout tiers, de l'usage déraisonnable, de l'utilisation de produits non distribués ou non licenciés par Nintendo (y compris non limitativement les appareils de copiage ou autres accessoires non licenciés Nintendo), de l'utilisation du Produit autrement qu'en conformité avec le mode d'emploi ou autre instruction jointe au Produit, ou pour toute autre cause sans aucun rapport avec un défaut de matériaux ou de fabrication ; ou
- les Produits modifiés ou réparés par une personne autre que Nintendo.

### PROCEDURE DE DEMANDE

En cas de défaut couvert par la présente garantie, merci de contacter :

**SAV Nintendo**

**ZI des Béthunes – 10, avenue du Fief – Bloc N°24**

**Cité Artisanale de la Mare 2 – 95310 Saint Ouen l'Aumône**

**e-mail : sav-administratif@nintendo.fr – sav-technique@nintendo.fr**

**site Internet : www.nintendo.fr, tel : 01 34 35 46 00 – fax : 01 34 24 90 85**

Lors de l'envoi du produit au SAV Nintendo merci de suivre la procédure suivante :

1. utiliser l'emballage d'origine,
2. inclure une description du défaut,
3. joindre à votre envoi, une copie de votre preuve d'achat (ticket de caisse/cachet commercial obligatoire) indiquant la date dudit achat. [Frais d'envoi au SAV Nintendo à votre charge.]

Si les 12 mois de la période de garantie se sont déjà écoulés ou si le défaut n'est pas couvert par la présente garantie, le SAV Nintendo pourra néanmoins être disposé à réparer ou remplacer la pièce ou le Produit défectueux, aux frais de l'acheteur (après acceptation d'un devis). Pour plus d'informations à ce propos, en particulier en ce qui concerne les détails des coûts pour ces services, merci de bien vouloir contacter :

**SAV Nintendo**

**Coordonnées ci-dessus mentionnées**



**08.92.68.77.55\***

**DES QUESTIONS  
SUR UN JEU NINTENDO ?**

**APPELEZ-NOUS !**

7/7 jours – 24/24 heures

Par courrier : NINTENDO France  
Service Consommateurs  
6 Bd de l'Oise  
95031 Cergy Pontoise Cedex

\* 0,34 Euro/mn – France Métropolitaine uniquement

[1006/WALD-NFR/RVL-A]

**Des problèmes d'installation ?**

### Support technique Suisse

En cas de problèmes d'installation et pour toute question technique, notre équipe de support se tient volontiers à ta disposition. Tu peux joindre l'équipe de support au numéro suivant :

**062 / 387 98 18**

Lu – Ve 08h30 – 12h00 / 13h00 – 17h00

## GARANTIE DE 12 MOIS

La présente garantie couvre les manettes télécommandes Wii et tout matériel informatique Wii additionnel ou accessoires (désignés de manière conjointe comme le « Produit »), fournis par Nintendo Benelux B.V. (« Nintendo »).

Aux conditions suivantes et sous réserve des exclusions suivantes, Nintendo garantit le premier consommateur qui achète le Produit (« vous »), pendant une durée de 12 mois à compter de votre achat du Produit, contre tout défaut de matériaux et de fabrication de ce Produit.

Afin d'introduire une demande valable sous la présente garantie, vous devez notifier à Nintendo le défaut du Produit endéans un délai de 12 mois à compter de votre achat du Produit et vous devez renvoyer le Produit à Nintendo endéans 30 jours calendaires à compter de cette notification. Si, après avoir examiné le Produit, Nintendo accepte qu'il est défectueux, Nintendo, à son entière discrétion, réparera ou remplacera la partie du Produit qui est défectueuse ou le Produit, sans aucun frais pour vous.

La présente garantie ne fait pas obstacle à l'application des dispositions du Code civil relatives à la garantie (et pour le Grand-Duché de Luxembourg, les dispositions de la Loi du 21 avril 2004 relative à la garantie de conformité). La présente garantie est accordée en supplément à votre garantie légale à l'égard de votre revendeur Nintendo officiel. Cette garantie légale vous permet de dénoncer, à votre revendeur Nintendo officiel, tout défaut de conformité du Produit découvert dans le délai prescrit par la loi (deux ans à compter de la délivrance du Produit, pour la Belgique et le Grand-Duché de Luxembourg).

**La présente garantie n'affecte aucunement vos droits impératifs accordés par la loi.**

### EXCLUSIONS

**La présente garantie ne couvre pas :**

- les accessoires, périphériques ou autres pièces qui sont destinées à être utilisées avec le Produit mais qui ne sont pas fabriquées par ou pour Nintendo (inclus ou non dans le Produit au moment de l'achat) ;
- le Produit s'il a été acheté en dehors de l'Espace Economique Européen ;
- le Produit s'il a été revendu, ou utilisé à des fins de location ou commerciales ;
- les défauts dans le Produit qui sont dus à un accident, votre négligence et/ou celle de tout tiers, l'usage déraisonnable, l'utilisation combinée à des produits non fournis ou concédés en licence par Nintendo (en ce compris, mais sans y être limité, les améliorations de jeux non autorisées, le matériel de copiage, des adaptateurs ou sources d'alimentation), l'utilisation du Produit non conforme au mode d'emploi de Nintendo ou à toutes autres instructions d'usage fournies avec le Produit, ou toute autre cause non liée à un défaut de matériel ou de fabrication ; ou
- le Produit s'il a été modifié ou réparé par toute personne autre que Nintendo.

### COMMENT METTRE EN ŒUVRE LA PRESENTE GARANTIE

En cas de défaut couvert par la présente garantie, veuillez contacter :

**Nintendo Benelux B.V. / Nintendo Service Technique**

**Frankrijklei, 31-33, 2000 Anvers Belgique**

**Tel : Belgique : 03-224 76 83, Tel : Luxembourg : +32 3-224 76 83**

(tarifs internationaux en vigueur) (du lundi au vendredi entre 11.00 et 17.00 heures)

Lorsque vous renvoyez le Produit à Nintendo Benelux B.V., veuillez :

1. renvoyer le Produit dans son emballage d'origine si possible ;
2. joindre une description du défaut ; ainsi que vos coordonnées complètes (adresse + téléphone)
3. joindre une copie de votre preuve d'achat démontrant la date d'achat du Produit ; et
4. vous assurer que l'ensemble soit reçu par Nintendo dans les 30 jours de la notification du défaut.

Si les 12 mois de garantie indiqués ci-dessus se sont déjà écoulés lors de la découverte du défaut ou si le défaut n'est pas couvert par la présente garantie, Nintendo pourra néanmoins, à sa seule discrétion, réparer ou remplacer la partie du Produit à l'origine du défaut ou le Produit. Pour plus d'informations à ce propos, en particulier sans y être limité, en ce qui concerne les détails des coûts pour ces services, merci de bien vouloir contacter :

**Nintendo Benelux B.V. / Nintendo Service Technique**

**Frankrijklei, 31-33, 2000 Anvers Belgique**

**Tel : Belgique : 03-224 76 83, Tel : Luxembourg : +32 3-224 76 83**

(tarifs internationaux en vigueur) (du lundi au vendredi entre 11.00 et 17.00 heures)

### DES QUESTIONS SUR UN JEU NINTENDO ?

## APPELE LE NINTENDO HELPDESK !

Aussi géant soit un jeu, c'est tout de suite un peu moins drôle quand tu te retrouves bloqué. Pour t'éviter ce genre de mésaventure il n'y a qu'une chose à faire : appelle le Nintendo Helpdesk !

### Belgique :

**0900-10800** (0,45 Euro par min.)

Les conseillers Nintendo sont disponibles du Lundi au Vendredi, entre 10.00 et 17.30.

Les dernières informations sur Nintendo et ses produits sont disponibles sur le site : [www.nintendo.be](http://www.nintendo.be)

### Luxembourg :

Vous pouvez contacter notre assistance par courrier. Veuillez envoyer vos questions à l'adresse suivante :

### Nintendo Benelux – Helpdesk

Frankrijklei 31-33

B-2000 Anvers, Belgique

# 1

## Inhoud verpakking

### Controleer of de verpakking de volgende onderdelen bevat.

- LAN-adapter voor Wii [RVL-015] x 1
- Handleiding x 1

**Let op:** deze set is niet voorzien van een LAN-snoer (ethernet). Een LAN-snoer dient apart te worden aangeschaft.

### Voor veilig gebruik (lees de volgende informatie goed door)

#### ■ Voorzorgsmaatregelen bij het gebruik

De LAN-adapter voor Wii is een elektronisch precisieproduct. Let bij het gebruik op de volgende punten.

#### ▲ WAARSCHUWING

Gebruik de LAN-adapter voor Wii niet als deze in contact is gekomen met vloeistoffen of als er een vreemd voorwerp in terecht is gekomen. Neem, als dit gebeurt, contact op met de Technische Dienst van Nintendo. Verder gebruik kan resulteren in brand of een elektrische schok.

#### ▲ WAARSCHUWING

- Raak, voor je eigen veiligheid, het Wii-systeem (RVL-001(EUR)), de Wii-voeding (RVL-002(EUR), RVL-002(UKV)) en de LAN-adapter voor Wii, niet aan bij onweer. Dit kan leiden tot een elektrische schok, veroorzaakt door bliksem.

#### ■ Let op

- Gebruik de LAN-adapter voor Wii niet als deze beschadigd is. Dit kan leiden tot een elektrische schok of schade aan de apparatuur.
- Raak de stekker niet aan met je vingers of metalen voorwerpen. Dit kan leiden tot verwondingen of schade aan de apparatuur.

De LAN-adapter voor Wii is gemaakt van plastic en metalen onderdelen. Het is gevaarlijk om dit product te verbranden. Volg de lokale regelgeving als dit product wordt weggegooid.

#### ■ Voorzorgsmaatregelen bij het gebruik

- Sluit de LAN-adapter voor Wii alleen aan op het Wii-systeem, en niet op andere apparaten (zoals een pc). Dit kan leiden tot schade aan de apparatuur.
- Sluit stekkers niet aan, en verwijder ze niet terwijl het Wii-systeem aan staat, of wanneer gebruik wordt gemaakt van WiiConnect24 terwijl het systeem in **stand-by** staat. Dit kan leiden tot storingen of schade aan de apparatuur.
- De stekker van het LAN-snoer, dat je gebruikt om de LAN-adapter voor Wii te verbinden met het netwerk, lijkt op de telefoonstekker die je gebruikt om een telefoon of modem aan te sluiten. Pas op dat je de twee stekkers niet door elkaar haalt. Als een van de stekkers in een verkeerde aansluiting wordt gestoken, kan dit leiden tot beschadigingen.
- Plaats en gebruik de LAN-adapter voor Wii niet in vochtige, stoffige of rokerige omgevingen. Hierdoor kan de hardware beschadigd raken.
- Stel de de LAN-adapter voor Wii niet bloot aan harde of plotselinge schokken, door erop te slaan of hem te laten vallen. Dit kan de hardware beschadigen.
- Probeer de LAN-adapter voor Wii niet te demonteren, aan te passen of te repareren. Dit kan de hardware beschadigen.
- Gebruik geen overdadige kracht bij het aansluiten van de LAN-adapter voor Wii op het Wii-systeem.

# 2

## Namen en functies van de onderdelen

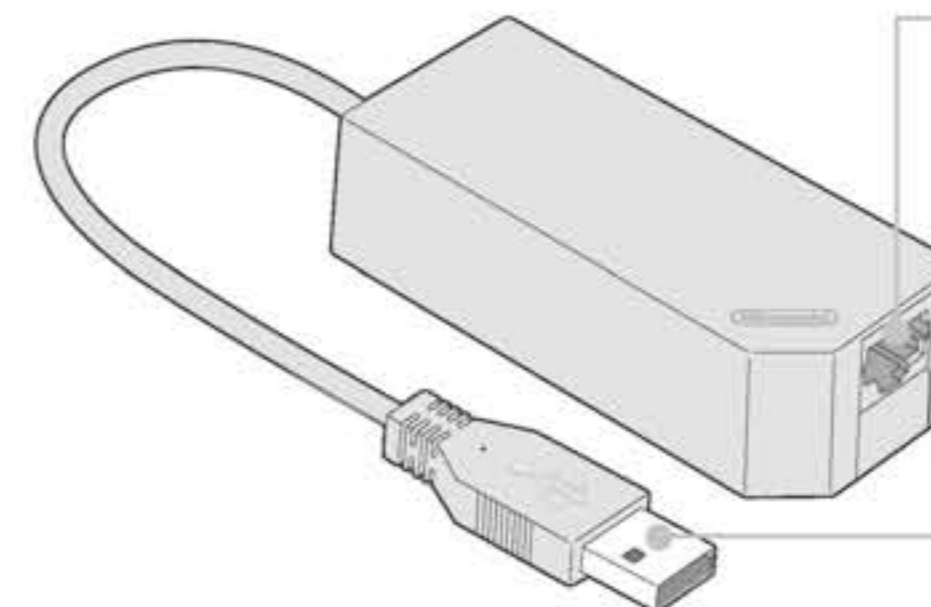

#### Aansluiting voor het LAN-snoer

Wordt gebruikt om een LAN-snoer aan te sluiten.

#### USB-stekker

Sluit de USB-stekker aan op het Wii-systeem.

# 3

## De LAN-adapter voor Wii aansluiten

Zorg dat het Wii-systeem uit staat (het systeemplampje brandt niet), voordat je de LAN-adapter voor Wii aansluit of verwijdert. Zorg dat WiiConnect24 uit staat als het systeem **stand-by** staat (het systeemplampje is rood). Als jonge kinderen gebruik maken van het systeem, dient het LAN-snoer te worden aangesloten of verwijderd door een ouder of verzorger.

### Aansluitmethode

#### 1) Sluit de LAN-adapter voor Wii aan op het Wii-systeem

Steek de USB-stekker van de LAN-adapter voor Wii in een van de USB-aansluiting van het Wii-systeem.

Gebruik geen USB-hub.

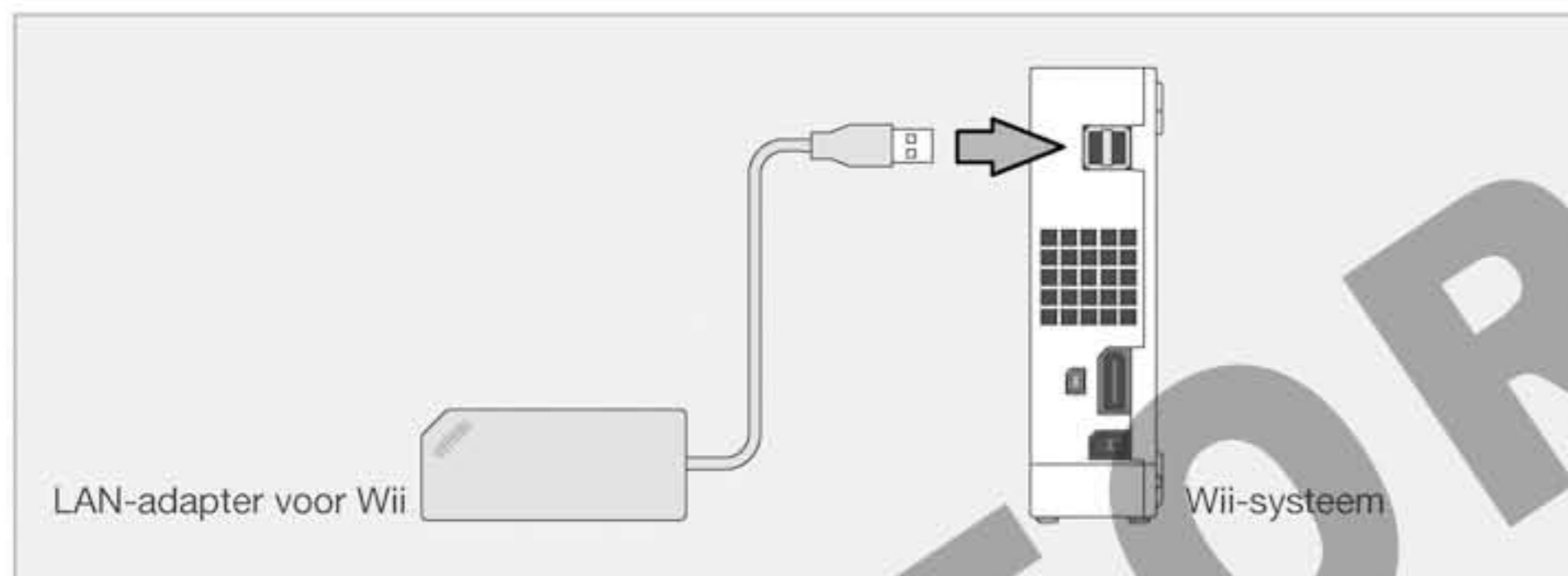

#### 2) Het aansluiten van de LAN-adapter voor Wii op netwerkapparaten

Controleer het netwerk en sluit de LAN-adapter voor Wii aan, zoals getoond in de illustraties op de volgende pagina.

- Steek de stekker van het LAN-snoer stevig in de aansluiting, tot je een klik hoort.
- Lees de handleiding van het netwerkapparaat dat je gebruikt, voor meer informatie over het apparaat.

#### Verbindingsvoorbeeld 1: bij gebruik van ADSL

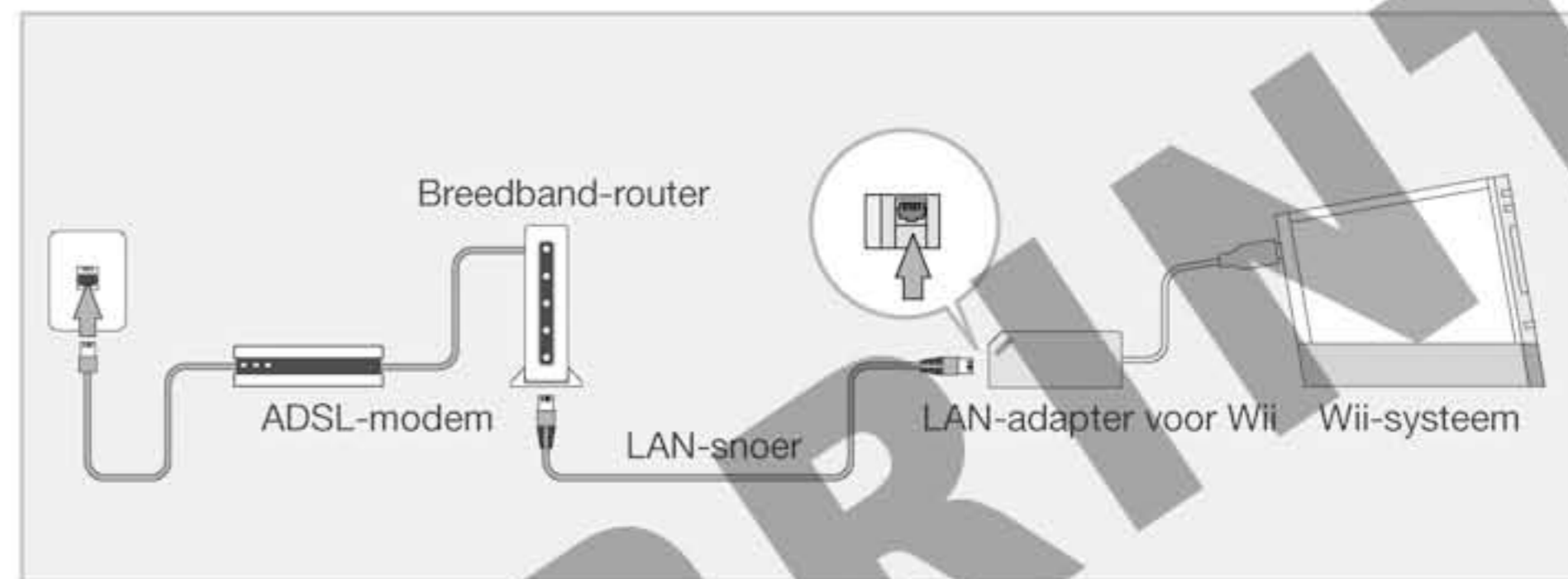

#### Verbindingsvoorbeeld 2: bij gebruik van CATV (internet via de kabel)

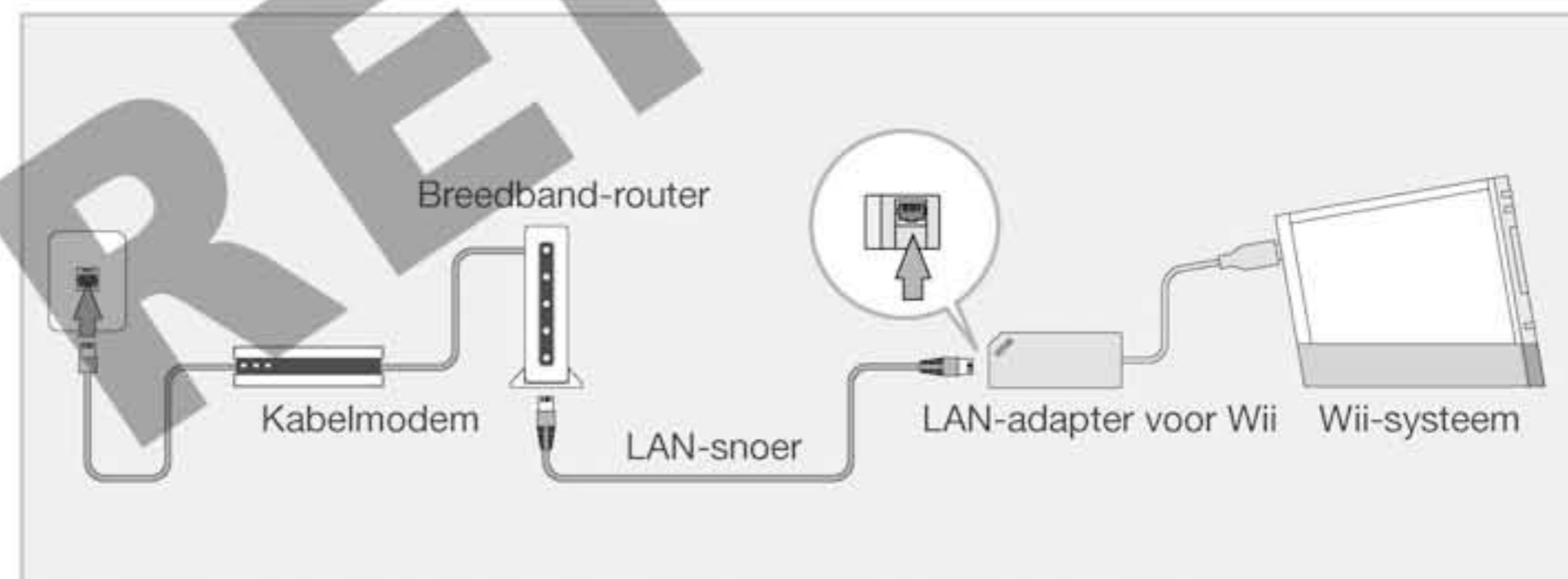

#### Verbindingsvoorbeeld 3: bij gebruik van FTTH (optische verbinding)

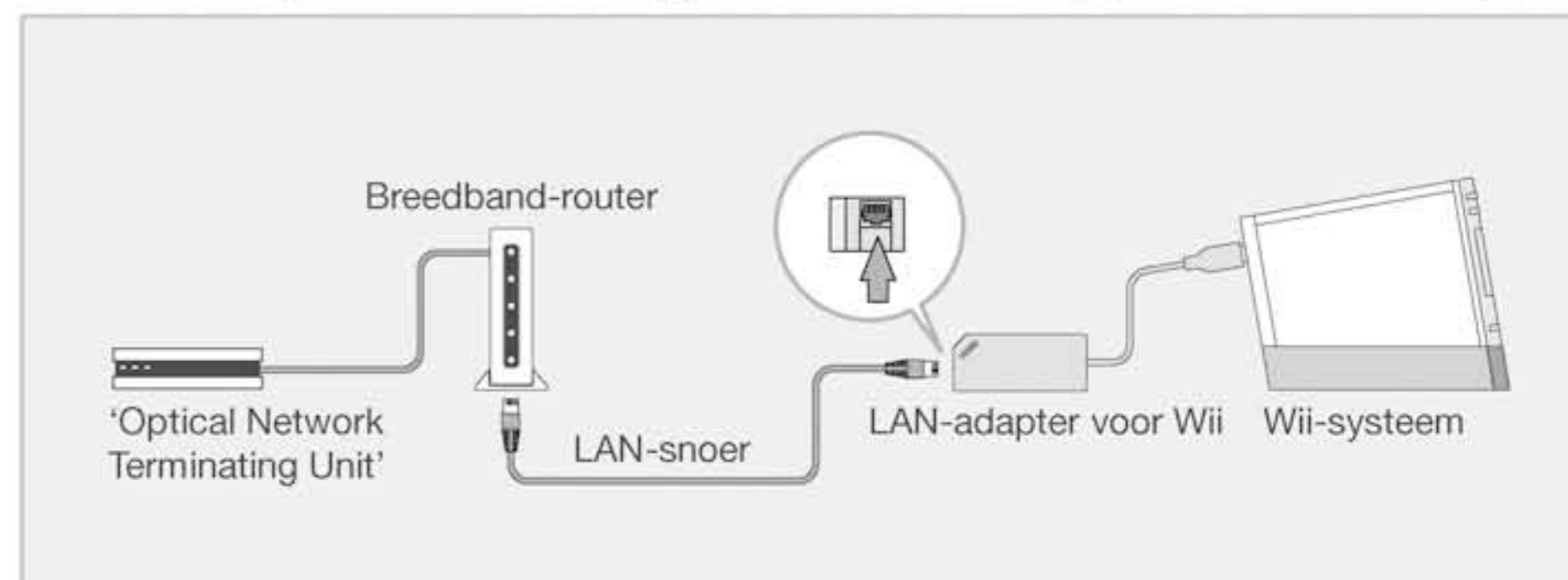



## Vorzorgsmaatregelen bij netwerkcommunicatie

- Er zijn twee typen LAN-snoeren (ethernet) die voor netwerkverbindingen gebruikt kunnen worden: een zogenaamd 'straight'-snoer en een 'cross-over'-snoer (cross-link). Gebruik alleen een snoer dat geschikt is voor het netwerkapparaat (breedband-router, ADSL-modem, kabelmodem, etc.)
- Voor breedband-routers wordt het gebruik van een model dat compatibel is met DHCP aanbevolen.
- Als een netwerk wordt gedeeld met andere onderdelen, zoals een pc, wordt de overdrachtssnelheid die nodig is voor het Wii-systeem wellicht niet gehaald.
- De LAN-adapter voor Wii is een onderdeel van het netwerk en ondersteunt 10BASE-T en 100BASE-TX. Houd er rekening mee dat communicatie niet mogelijk is als het netwerkapparaat waarop de LAN-adapter voor Wii is aangesloten, is ingesteld op 1000BASE. Als het netwerkapparaat is voorzien van een automatische keuzefunctie, zorg dan dat deze aan staat. Lees de handleiding van het netwerkapparaat voor meer informatie over de instellingen.
- Een breedband-router is niet vereist als je gebruik maakt van een modem met een ingebouwde router. Als je gebruik maakt van een modem zonder ingebouwde router, kun je die aansluiten op een breedband-router, zoals in de illustratie op de vorige pagina wordt getoond.

Het is niet mogelijk om een PPOE-verbinding te maken als het Wii-systeem is aangesloten op een modem zonder router.

# 4

## Het maken van een internetverbinding

Volg de instructies hieronder om de internetinstellingen aan te passen. Lees ook de Wii-handleiding voor systeeminstallatie.

- 

1 **Wii-menu**  
Kies het Wii-pictogram, linksonder in het **Wii-menu**.
- 

2 **Wii**  
Kies voor **Wii-INSTELLINGEN**.
- 

3 **Wii-instellingen 2**  
Kies **INTERNET** in het **Wii-instellingenscherf**.
- 

4 **Instellingen**  
Kies voor **VERBINDINGEN**.
- 

5 **Verbindingen**  
Kies een vrije verbinding, aangegeven met **LEEG**.
- 

6 **Verbinding 3**  
Kies voor **LAN-KABEL-VERBINDING**.
- 

7 **Verbinding 3**  
Kies voor **OKÉ** om de verbinding te testen.

Als de test slaagt, heb je de internetinstellingen voltooid en is je Wii verbonden met het internet.

## Als het niet lukt een verbinding te maken met het netwerk

Als het niet lukt een verbinding te maken, verschijnt het scherm dat je ziet bij stap 1. Kies voor VERANDEREN en volg de instructies hieronder.

**1**



Kies voor VERANDEREN.

**2**

Stel het volgende in, afhankelijk van het gebruikte netwerk.

Kies voor NEE bij de optie AUTOMATISCH IP-ADRES om de instellingen handmatig in te stellen.



Instelling LAN-KABEL-VERBINDING



Instelling AUTOMATISCH IP-ADRES



Instelling AUTOMATISCHE DNS



Instelling PROXYSERVER



Instelling MTU-WAARDE

Kies voor Opslaan om de instellingen af te sluiten en verder te gaan naar de verbindingstest.

**3**



Kies voor OKÉ om de verbindingstest te beginnen.

- Als de test slaagt, heb je de internetinstellingen voltooid en is je Wii verbonden met het internet.
- Herhaal deze procedure als de test mislukt.

# 5

## Problemen oplossen

### Controleer het volgende voordat je hulp inroept

#### Probleem: de verbinding werkt niet goed

Zijn de LAN-adapter voor Wii en het LAN-snoer op de juiste manier aangesloten?

Zorg dat ze op de juiste manier zijn aangesloten en volg de instructies in het hoofdstuk 'Het aansluiten van de LAN-adapter voor Wii' van deze handleiding.

Werkt het LAN-snoer?

Controleer of het LAN-snoer niet is beschadigd.

#### Probleem: er verschijnt een foutcode in beeld

##### Fout: 50400 – 50499

###### Reden

De LAN-adapter voor Wii is niet goed aangesloten.

###### Oplossing

Zet het Wii-systeem uit en steek de USB-stekker van de LAN-adapter voor Wii stevig in een USB-aansluiting van het Wii-systeem.

##### Fout: 51400 – 51499

###### Situatie

Kan geen verbinding maken met de LAN-adapter voor Wii om een onbekende reden.

###### Oplossing

- Controleer of de USB-stekker van de LAN-adapter voor Wii stevig in een USB-aansluiting van het Wii-systeem is gestoken. Zet het Wii-systeem uit en steek de USB-stekker van de LAN-adapter voor Wii stevig in een USB-aansluiting van het Wii-systeem.
- Controleer of het netwerkapparaat aan staat.
- Controleer of het netwerkapparaat en het LAN-snoer goed zijn aangesloten. Als de stekkers van het LAN-snoer niet volledig in de aansluitingen zijn gestoken, zet het Wii-systeem dan uit en steek de stekkers opnieuw in de aansluitingen, tot je een klik hoort.
- Controleer of het LAN-snoer goed is aangesloten op de LAN-adapter voor Wii. Als de stekker van het LAN-snoer niet volledig in de aansluiting is gestoken, zet het Wii-systeem dan uit en steek de stekker opnieuw in de aansluiting, tot je een klik hoort.
- Het kan zijn dat er een probleem is met het netwerk. Controleer de instellingen van het netwerkapparaat.

Mocht het Wii-systeem hierna nog steeds niet goed werken, neem dan contact op met de Technische Dienst van Nintendo.

<b>Model</b>	RVL-015
<b>Ondersteunde standaarden</b>	IEEE802.3 (10BASE-T) IEEE802.3u (100BASE-TX)
<b>Aanbevolen</b>	'Straight' LAN-snoer (ethernet)
<b>Specificaties LAN-aansluiting</b>	10BASE-T categorie 3 of hoger 100BASE-TX categorie 5 of hoger
<b>Aansluitingen</b>	USB-stekker x 1 Ethernetaansluiting RJ-45 x 1
<b>Afmetingen</b>	Breedte 34mm x hoogte 84 mm x diepte 24,5 mm
<b>Gewicht</b>	Ca. 47g

Aan het eind van de levenscyclus moet je dit product niet samen met het huisvuil weggooien. In plaats daarvan moet je het product apart weggooien, in overeenstemming met de plaatselijke wetten en regels voor hergebruik. Voor meer informatie over de plaatselijke inzamelsystemen voor elektrische en elektronische apparaten, waar gratis gebruik van kan worden gemaakt, kun je contact opnemen met de plaatselijke autoriteiten.

Je kunt dit product soms ook inleveren bij je plaatselijke Nintendo-winkelier. Vaak is dit alleen mogelijk als je een vergelijkbaar nieuw product aanschaft. De winkelier kan het product dan voor je innemen en een regeling treffen voor hergebruik. Wij raden je aan om eerst te controleren of de winkelier deze service biedt.

Dit product zal hoe dan ook op een milieuvriendelijke manier worden behandeld bij een officiële recyclefabriek. De onderdelen ervan worden verwijderd, hergebruikt of gerecycled op de meest efficiënte manier mogelijk, in overeenstemming met de EU Richtlijn voor Afval van Elektrische en Elektronische Apparaten (2002/96/EC) van 27 januari 2003.

**Overeenkomstig de heersende milieuwetten, moet je altijd de beschikbare inzamelsystemen voor elektrisch en elektronisch afval gebruiken. In sommige landen kan het niet voldoen aan deze regels zelfs leiden tot sancties.**

#### ■ Opmerkingen:

1. Afval van elektrische en elektronische apparaten kan gevaarlijke stoffen bevatten. Als hier niet op de juiste manier mee wordt omgegaan, kunnen deze schadelijk zijn voor het milieu en de menselijke gezondheid. Daarom is het van groot belang om afval van elektrische en elektronische apparaten op een specifieke wijze te behandelen.
2. Alle elektrische en elektronische apparatuur van Nintendo, die valt onder de bovengenoemde richtlijn, is ontworpen op een manier die is toegespitst op mogelijke reparaties, verbeteringen, hergebruik, ontmanteling en recycling.
3. Nintendo en haar officiële distributeurs ondersteunen recycleprogramma's in elk Europees land en gebruiken de best mogelijke technieken voor verwerking, reparatie en recycling, voor bescherming van zowel het milieu als de menselijke gezondheid.
4. Het symbool van een doorgekruiste container (zie hieronder) wordt geplaatst op alle relevante elektrische en elektronische apparatuur die door Nintendo en/of haar officiële distributeurs op de markt is gebracht na 13 augustus 2005. Dit symbool geeft aan dat deze producten aan het eind van hun levenscyclus gescheiden van ander afval moeten worden ingezameld, om er zodoende zeker van te zijn dat ze op een optimale en milieuvriendelijke wijze worden verwerkt of hergebruikt.



## 12-MAANDEN GARANTIE

Deze garantie heeft betrekking op de Wii-afstandsbediening en andere Wii-hardware of accessoires (gezamenlijk aan te duiden als het „Product”) van Nintendo Benelux B.V. („Nintendo”).

Behoudens onderstaande voorwaarden en uitzonderingen, garandeert Nintendo de eerste consumentenkoper („u”) dat het Product gedurende een periode van 12 maanden na de datum van eerste aanschaf, vrij zal zijn van gebreken in materiaal en fabricage.

In geval van een gebrek dat onder deze garantie valt, dient u Nintendo binnen 12 maanden na de eerste aankoop schriftelijk te informeren en dient het Product binnen 30 dagen daarna door Nintendo te zijn ontvangen. Indien Nintendo, na inspectie van het Product, aanvaardt dat het Product gebrekkig is, zal Nintendo, naar vrije keuze, het onderdeel van het Product dat gebrekkig is kosteloos repareren of vervangen, of het Product zelf kosteloos vervangen. Deze garantie wordt toegekend in aanvulling op wettelijke garantierechten jegens uw officiële Nintendo-leverancier.

**Deze garantie doet op geen enkele wijze afbreuk aan uw wettelijke garantierechten.**

### UITZONDERINGEN

**Deze garantie is niet van toepassing op:**

- accessoires, randapparatuur of andere onderdelen die bedoeld zijn voor gebruik in combinatie met het Product, maar niet door of voor Nintendo zijn gefabriceerd (al dan niet bij aanschaf meegeleverd met het Product);
- Producten die buiten de Europese Economische Ruimte of Zwitserland zijn aangeschaft;
- tweedehands en gehuurde Producten of Producten die voor commerciële doeleinden worden gebruikt;
- gebreken die veroorzaakt zijn door accidentele schade, uw nalatigheid en/of de nalatigheid van een derde, onverantwoordelijk gebruik, gebruik in combinatie met producten die niet afkomstig zijn van Nintendo of waarvoor door Nintendo geen licentie is verleend (waaronder, doch niet beperkt tot, accessoires of kopieerapparaten), dan wel door gebruik van het Product dat niet in overeenstemming is met de door Nintendo verstrekte handleiding of enige andere gebruiksinstructie verleend bij het Product, of elke andere oorzaak die niet direct verband houdt met gebreken in het materiaal of fabricage; of
- wanneer het Product is gewijzigd of gerepareerd door anderen dan Nintendo.

### BEROEP OP DE GARANTIE

In geval van een gebrek dat onder deze garantie valt, dient contact te worden opgenomen met:

**Nintendo Benelux B.V. – Technische Dienst**  
**Postbus 564, 3430 AN Nieuwegein, telefoon: 030 – 60 97 166**  
(van maandag t/m vrijdag, tussen 11.00 en 17.00 uur)

Wanneer het Product aan Nintendo wordt toegezonden, let dan op het volgende:

1. voeg de originele verpakking bij, indien mogelijk;
2. voeg een omschrijving bij van het gebrek;
3. stuur een kopie mee van het originele aankoopbewijs, waaruit de datum van aanschaf blijkt; en
4. zorg dat het Product binnen 30 dagen na de eerste melding van het gebrek aan Nintendo door Nintendo is ontvangen.

Indien de garantieperiode van 12 maanden is verstreken op het moment dat het gebrek wordt ontdekt of indien het gebrek niet valt onder deze garantie, dan kan Nintendo naar vrije keuze besluiten het Product (of het onderdeel dat het gebrek veroorzaakt) te repareren of vervangen. Voor meer informatie in dit verband en in het bijzonder met betrekking tot de daarvoor geldende kosten, kan contact worden opgenomen met:

**Nintendo Benelux B.V. – Technische Dienst**  
**Telefoon: 030 – 60 97 166**  
(van maandag t/m vrijdag, tussen 11.00 en 17.00 uur)

## VRAGEN OVER NINTENDO VIDEOGAMES? BEL DE NINTENDO HELPDESK!

Hoe leuk videogames ook zijn, als het niet lukt om verder te komen is de lol er snel af.  
Gelukkig hoeft dat nooit lang te duren. Bel gewoon de Nintendo Helpdesk!

**Nederland:**  
**0909 - NINTENDO** (0,45 Euro per min.)

of  
**0909 - 0490444** (0,45 Euro per min.)

De Nintendo Speladviseurs zijn van maandag t/m vrijdag  
bereikbaar tussen 9.00 en 17.00 uur.

Informatie over Nintendo en de nieuwste producten vind je online:

**[www.nintendo.nl](http://www.nintendo.nl)**

## 12-MAANDEN GARANTIE

Deze garantie heeft betrekking op de Wii-afstandsbediening en andere Wii-hardware of accessoires (gezamenlijk aan te duiden als het „Product”) van Nintendo B.V. („Nintendo”).

Behoudens onderstaande voorwaarden en uitzonderingen, garandeert Nintendo de eerste consumentenkoper („u”) dat het Product gedurende een periode van 12 maanden na de datum van eerste aanschaf, vrij zal zijn van gebreken in materiaal en fabricage.

In geval van een gebrek dat onder deze garantie valt, dient u Nintendo binnen 12 maanden na de eerste aankoop schriftelijk te informeren en dient het Product binnen 30 dagen daarna door Nintendo te zijn ontvangen. Indien Nintendo, na inspectie van het Product, aanvaardt dat het Product gebrekkig is, zal Nintendo, naar vrije keuze, het onderdeel van het Product dat gebrekkig is kosteloos repareren of vervangen, of het Product zelf kosteloos vervangen.

Deze garantie doet geen afbreuk aan de bepalingen van het Burgerlijk Wetboek. Deze garantie wordt toegekend in aanvulling op wettelijke garantierechten jegens uw officiële Nintendo-leverancier. Deze wettelijke garantie voorziet dat u ieder gebrek van het Product aan uw officiële Nintendo-leverancier kunt melden indien u dit gebrek hebt ontdekt binnen de wettelijke termijn (twee jaar vanaf de levering van het Product).

**Deze garantie doet op geen enkele wijze afbreuk aan uw wettelijke garantierechten.**

### UITZONDERINGEN

**Deze garantie is niet van toepassing op:**

- accessoires, randapparatuur of andere onderdelen die bedoeld zijn voor gebruik in combinatie met het Product, maar niet door of voor Nintendo zijn gefabriceerd (al dan niet bij aanschaf meegeleverd met het Product);
- Producten die buiten de Europese Economische Ruimte of Zwitserland zijn aangeschaft;
- tweedehands en gehuurde Producten of Producten die voor commerciële doeleinden worden gebruikt;
- gebreken die veroorzaakt zijn door accidentele schade, uw nalatigheid en/of de nalatigheid van een derde, onverantwoordelijk gebruik, gebruik in combinatie met producten die niet afkomstig zijn van Nintendo of waarvoor door Nintendo geen licentie is verleend (waaronder, doch niet beperkt tot, spelaccessoires of kopieerapparaten), dan wel door gebruik van het Product dat niet in overeenstemming is met de door Nintendo verstrekte handleiding of enige andere gebruiksinstructie verleend bij het Product, of elke andere oorzaak die niet direct verband houdt met gebreken in het materiaal of fabricage; of
- wanneer het Product is gewijzigd of gerepareerd door anderen dan Nintendo.

### BEROEP OP DE GARANTIE

In geval van een gebrek dat onder deze garantie valt, dient contact te worden opgenomen met:

**Nintendo Benelux B.V. – Technische Dienst**  
**Frankrijklei 31 – 33, B-2000 Antwerpen**  
**Telefoon: 03 – 224 76 83**

(van maandag t/m vrijdag, tussen 11.00 en 17.00 uur)

Wanneer het Product aan Nintendo wordt toegezonden, let dan op het volgende:

1. voeg indien mogelijk de originele verpakking bij;
2. voeg een omschrijving bij van het gebrek evenals uw gegevens (adres en telefoon);
3. stuur een kopie mee van het originele aankoopbewijs, waaruit de datum van aanschaf blijkt; en
4. zorg dat het Product binnen 30 dagen na de eerste melding van het gebrek aan Nintendo door Nintendo is ontvangen.

Indien de garantieperiode van 12 maanden is verstreken op het moment dat het gebrek wordt ontdekt of indien het gebrek niet valt onder deze garantie, dan kan Nintendo naar vrije keuze besluiten het Product (of het onderdeel dat het gebrek veroorzaakt) te repareren of vervangen. Voor meer informatie in dit verband en in het bijzonder met betrekking tot de daarvoor geldende kosten, kan contact worden opgenomen met:

**Nintendo Benelux B.V. – Technische Dienst**  
**Telefoon: 03 – 224 76 83**  
(van maandag t/m vrijdag, tussen 11.00 en 17.00 uur)

## VRAGEN OVER NINTENDO VIDEOGAMES? BEL DE NINTENDO HELPDESK!

Hoe leuk videogames ook zijn, als het niet lukt om verder te komen is de lol er snel af. Gelukkig hoeft dat nooit lang te duren. Bel gewoon de Nintendo Helpdesk!

**België:**  
**0900 - 10800** (0,45 Euro per min.)

De Nintendo Speladviseurs zijn van maandag t/m vrijdag  
bereikbaar tussen 10.00 en 17.30 uur.

Informatie over Nintendo en de nieuwste producten vind je online:

**[www.nintendo.be](http://www.nintendo.be)**

## Contenido de la caja

### Comprueba que la caja incluye los siguientes elementos:

- Adaptador LAN de Wii (Ethernet) [RVL-015] x 1
- Manual de instrucciones x 1

**Nota:** el cable LAN no está incluido; se vende por separado.

### Recomendaciones de uso (muy importante)

#### ■ Precauciones de uso:

El adaptador LAN de Wii es un dispositivo electrónico de alta precisión. Cuando lo vayas a usar, asegúrate de prestar especial atención a la información que se da a continuación.

### Recomendaciones de seguridad (muy importante)

#### ▲ ADVERTENCIA

No uses el adaptador LAN de Wii si ha entrado en contacto con algún líquido o tiene algún objeto extraño insertado. Si alguno de estos casos llegara a producirse, ponte en contacto con el Servicio de Atención al Consumidor de Nintendo; de lo contrario, podría producirse un incendio o una descarga eléctrica.

#### ▲ ADVERTENCIA

- Por tu seguridad, no toques la consola Wii (RVL-001(EUR)), el bloque de alimentación (RVL-002(EUR), RVL-002(UKV)) ni el adaptador LAN de Wii cuando haya una tormenta. Existe el riesgo de sufrir una descarga eléctrica a consecuencia de un rayo.

#### ■ Notas:

- Deja de usar inmediatamente el adaptador LAN de Wii si sufre algún daño o desperfecto. Su uso en esas condiciones podría provocarte una descarga eléctrica o dañar tu equipo.
- No toques los conectores con los dedos ni con ningún objeto metálico, ya que ello podría causarte lesiones o dañar tu equipo.

El adaptador LAN de Wii está hecho de piezas metálicas y de plástico. No debe quemarse, ya que sería extremadamente peligroso. Cuando vayas a tirarlo, recíclalo siguiendo la normativa de protección medioambiental. Para obtener más información, ponte en contacto con el organismo encargado del reciclaje de residuos sólidos en tu lugar de residencia.

#### ■ Recomendaciones de uso:

- No conectes el adaptador LAN de Wii a ningún aparato que no sea la consola Wii (como a un ordenador, por ejemplo); de lo contrario, podría causar daños a tu equipo.
- No conectes ni desconectes el adaptador LAN de Wii mientras esté encendida la consola Wii ni mientras el servicio WiiConnect24 esté activado durante el **modo de espera**; de lo contrario, tu equipo podría sufrir daños o problemas en el funcionamiento.
- El conector Ethernet que se usa para conectar el adaptador LAN de Wii a la red de área local se parece mucho a la clavija de un teléfono o módem. Ten cuidado de no confundirlos y asegúrate de no insertar el conector incorrecto; de lo contrario, podrías causar daños a tu equipo.
- No guardes el adaptador LAN de Wii en lugares donde haya humedad, polvo o humo; de lo contrario, podrías causar daños a tu equipo.
- No dejes caer el adaptador LAN de Wii ni permitas que reciba ningún golpe; de lo contrario, podrías causar daños a tu equipo.
- No desmontes ni intentes reparar el adaptador LAN de Wii de ningún modo; de lo contrario, podrías causar daños a tu equipo.
- Cuando conectes o desconectes el adaptador LAN de Wii de la consola Wii, procura hacerlo sin ejercer demasiada fuerza sobre la consola Wii o el adaptador LAN de Wii.

# 2

## Componentes

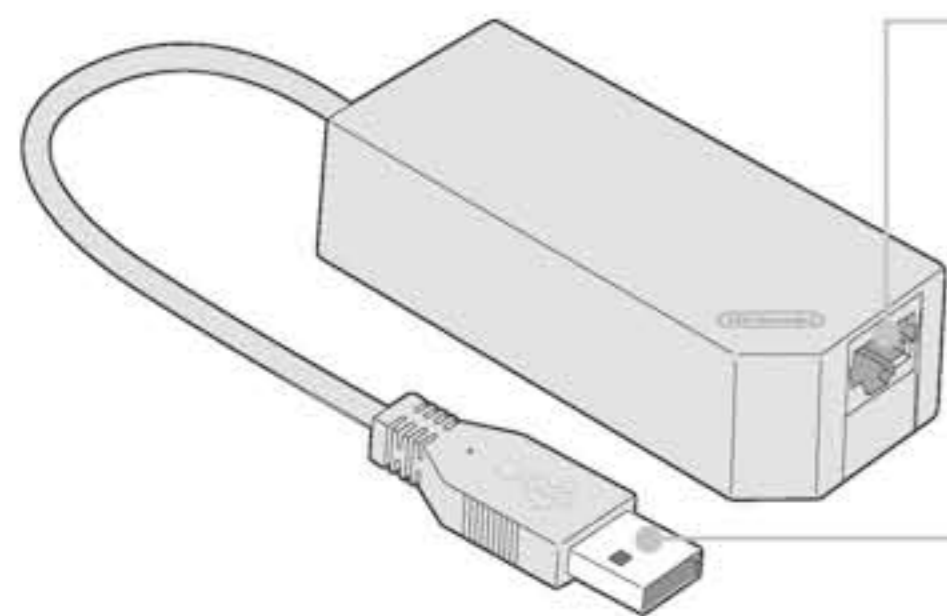

### Conector Ethernet

Conecta aquí el cable LAN.

### Conector USB

Conéctalo a uno de los puertos USB de la consola Wii.

# 3

## Cómo conectar el adaptador LAN de Wii

Cuando conectes o desconectes el adaptador LAN de Wii, asegúrate de que la consola Wii esté apagada (indicador de encendido apagado) o, si está en **modo de espera**, comprueba que el servicio WiiConnect24 no esté activado (indicador de encendido en rojo). Si un niño de corta edad va a utilizar la consola, un adulto deberá encargarse de conectar o desconectar el cable LAN.

### Conexión

#### 1) Conecta el adaptador LAN de Wii a la consola Wii.

Inserta el conector USB del adaptador LAN de Wii en uno de los puertos USB de la consola Wii.

**No uses un concentrador (*hub*) USB.**

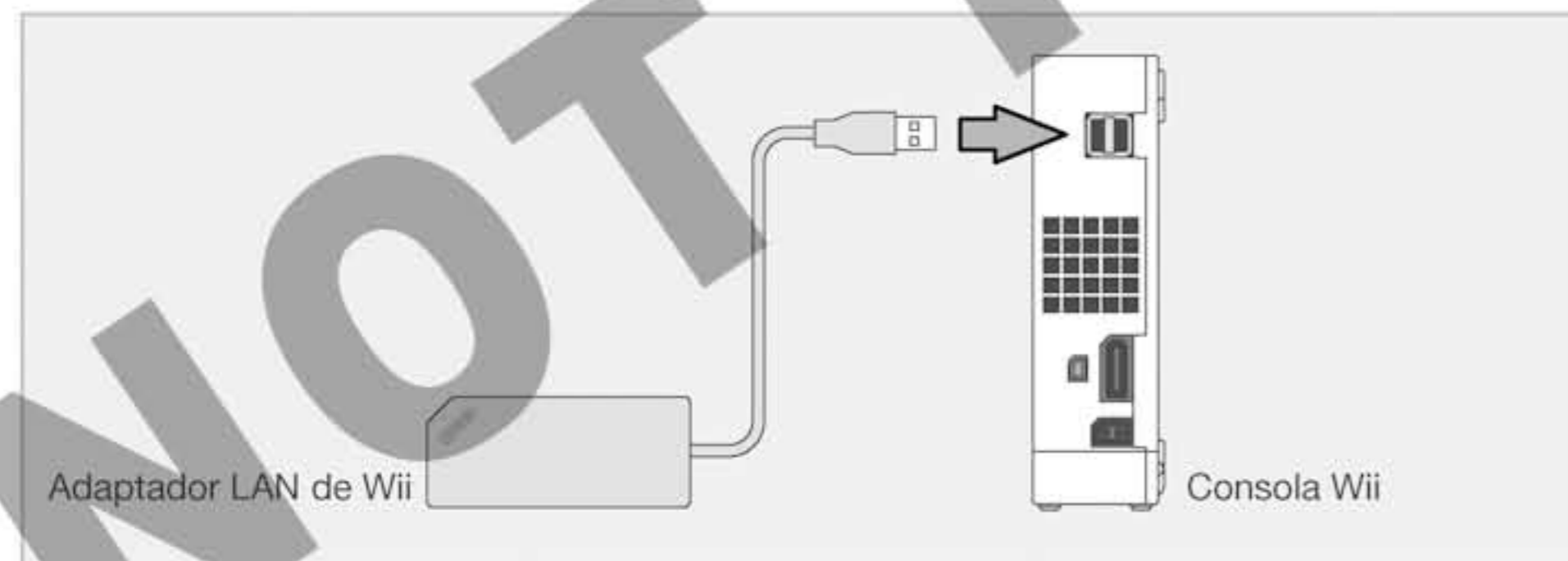

#### 2) Conecta el adaptador LAN de Wii al dispositivo de red.

Revisa tu entorno de red y conecta el adaptador LAN de Wii tomando como referencia los diagramas que se muestran a continuación.

- Cuando conectes el cable LAN, asegúrate de insertar bien el conector hasta oír un clic.
- Para obtener más detalles sobre el dispositivo de red que estés usando, consulta el manual de instrucciones de dicho dispositivo.

#### Ejemplo 1 de conexión: con conexión ADSL

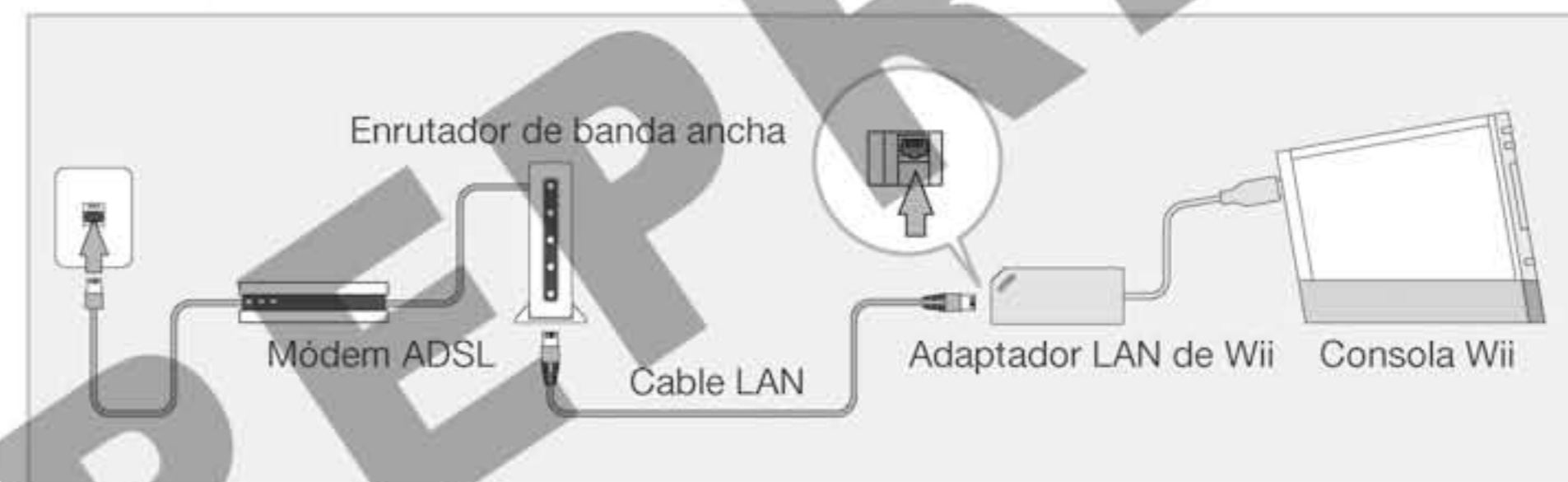

#### Ejemplo 2 de conexión: con conexión por cable (CATV)

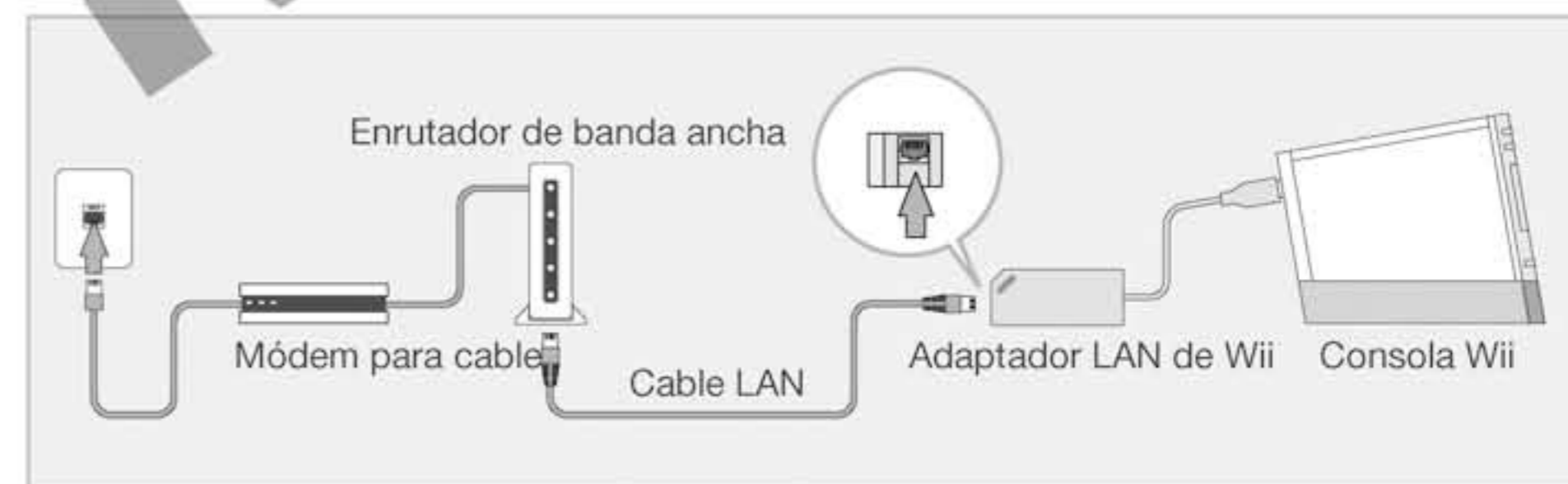

#### Ejemplo 3 de conexión: con conexión por fibra óptica (FTTH)

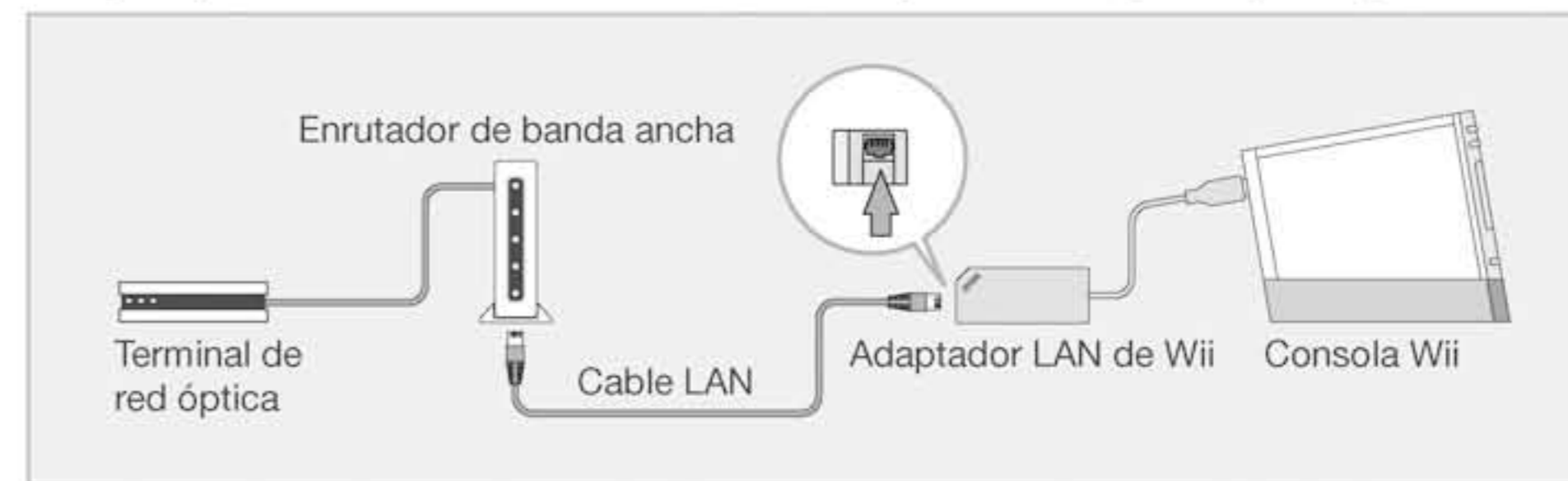

## Información sobre las comunicaciones de red

- Existen dos tipos de cable LAN que se pueden usar para conectarse a internet: el directo y el cruzado. Usa siempre el tipo especificado para el dispositivo de red que estés utilizando (enrutador de banda ancha, módem ADSL, módem para cable o cualquier otro terminal de línea).
- Para los enrutadores de banda ancha, se recomienda usar un modelo compatible con DHCP.
- Si la red usada con el adaptador LAN de Wii se comparte con otros terminales de red (como un ordenador) y usas dichos terminales al mismo tiempo que la consola Wii, puede que no alcances la velocidad de transferencia de datos que requiere la consola.
- El adaptador LAN de Wii es un terminal de red compatible con los estándares 10 BASE-T y 100 BASE-TX. Si el dispositivo de red al que está conectado el adaptador LAN de Wii está configurado para el estándar 1000 BASE, no será posible mantener una comunicación normal. Si el dispositivo de red posee una función de negociación automática, asegúrate de que esté activada. Si no posee dicha función, configúralo para que se comunique usando los estándares 10 BASE-T o 100 BASE-TX. Para saber cómo configurar tu dispositivo de red, consulta el manual de instrucciones del propio dispositivo.
- Si usas un módem con enrutador incorporado, no es necesario un enrutador de banda ancha. Si usas un módem de tipo puente (sin enrutador incorporado), conéctalo al enrutador de banda ancha tal como se muestra en el diagrama de la página anterior.

No es posible crear una conexión PPPoE desde la consola Wii utilizando un módem de tipo puente.

# 4

## Cómo configurar la conexión a internet

Para modificar la configuración de la conexión a internet, sigue las instrucciones que se dan a continuación. Asegúrate de consultar también el manual de instrucciones de la consola Wii.

- 

Selecciona el icono de Wii en la esquina inferior izquierda del **menú de Wii**.
- 

Selecciona **CONFIGURACIÓN DE Wii**.
- 

Selecciona la opción **INTERNET** en la **pantalla de configuración de Wii**.
- 

Selecciona **AJUSTES DE CONEXIÓN**.
- 

Selecciona una conexión libre (indicada como **NINGUNA**).
- 

Selecciona **CONEXIÓN POR CABLE**.
- 

Selecciona **ACEPTAR** para realizar la prueba de conexión.

Si la prueba concluye con éxito, habrás finalizado la configuración de la conexión y tu Wii estará conectada a internet.



## Problemas de conexión

Si se produce un error de conexión, aparecerá la pantalla que se muestra dentro del paso 1 después del mensaje correspondiente (ver más abajo). Selecciona MODIFICAR y sigue las instrucciones detalladas a continuación.

**1**



Selecciona MODIFICAR.

**2**

Realiza los siguientes ajustes según el entorno de red que estés usando.

En la pantalla OBTENER DIRECCIÓN IP AUTOMÁTICAMENTE, selecciona NO para poder realizar la configuración manualmente.



CONEXIÓN POR CABLE



OBTENER DIRECCIÓN IP AUTOMÁTICAMENTE



OBTENER DNS AUTOMÁTICAMENTE



SERVIDOR PROXY



MTU

Selecciona GUARDAR para confirmar los cambios.

**3**



En la siguiente pantalla, selecciona ACEPTAR para realizar la prueba de conexión.

- Si la prueba concluye con éxito, habrás finalizado la configuración de la conexión y tu Wii estará conectada a internet.
- Si se produce un error, repite de nuevo el proceso.

# 5

## Solución de problemas

Antes de buscar asistencia, comprueba si tu problema está incluido en esta lista.

<b>Problema:</b> la conexión no funciona como debería.	
¿Están bien conectados el adaptador LAN de Wii y el cable LAN?	Asegúrate de que estén conectados tal y como se indica en el capítulo "Cómo conectar el adaptador LAN de Wii" de este manual.
¿Está roto el cable LAN?	Asegúrate de que el cable LAN no esté roto.
<b>Problema:</b> en pantalla aparece un código de error.	
<b>Error:</b> 50400 – 50499	
Motivo	Solución
El adaptador LAN de Wii no está bien conectado.	Apaga la consola Wii e inserta con firmeza el conector USB del adaptador LAN de Wii hasta oír un clic.
<b>Error:</b> 51400 – 51499	
Motivo	Solución
Por alguna razón, no se puede conectar la consola al adaptador LAN de Wii.	<ul style="list-style-type: none"> <li>• Comprueba que el conector USB del adaptador LAN de Wii esté bien insertado en uno de los puertos USB de la consola Wii. Si no lo estuviera, apaga la consola Wii e inserta con firmeza el conector USB del adaptador LAN de Wii en uno de los puertos USB de la consola Wii hasta oír un clic.</li> <li>• Comprueba que tu dispositivo de red esté encendido.</li> <li>• Asegúrate de que el dispositivo de red y el cable LAN estén bien conectados. Si el cable LAN no está correctamente insertado, apaga la consola Wii e inserta con firmeza el cable LAN en el dispositivo de red hasta oír un clic.</li> <li>• Asegúrate de que el adaptador LAN de Wii y el cable LAN estén bien conectados. Si el cable LAN no está bien insertado, apaga la consola Wii e inserta con firmeza el cable LAN en el conector Ethernet del adaptador LAN de Wii hasta oír un clic.</li> <li>• Puede que exista un problema en tu entorno de red. Comprueba la configuración de tu dispositivo de red.</li> </ul>

Si tu consola Wii no funciona correctamente después de realizar todas estas comprobaciones, ponte en contacto con el Servicio de Atención al Consumidor de Nintendo.

<b>Modelo</b>	RVL-015
<b>Estándares compatibles</b>	IEEE802.3 (10 BASE-T) IEEE802.3u (100 BASE-TX)
<b>Recomendaciones</b>	Cable directo
<b>Especificaciones del cable LAN</b>	10 BASE-T, categorías 3 y superiores 100 BASE-TX, categorías 5 y superiores
<b>Terminales de entrada y salida</b>	Conector USB x 1 Conector Ethernet RJ-45 x 1
<b>Dimensiones</b>	34 mm x 84 mm x 24,5 mm (anchura x altura x profundidad)
<b>Peso</b>	Aproximadamente 47g

Al final de la vida útil de este producto, no te deshagas de él tirándolo al cubo de basura doméstica. En su lugar, elimínalo por separado siguiendo la normativa de reciclado aplicable en tu lugar de residencia. Para obtener información sobre los sistemas gratuitos de recogida selectiva de residuos de aparatos eléctricos y electrónicos que puedas tener disponibles cerca de tu casa, ponte en contacto con las autoridades de tu municipio.

Como alternativa, y si tienes pensado adquirir otro producto equivalente, puedes llevar este producto al establecimiento comercial donde vayas a comprar el nuevo. Es posible que dicho establecimiento recoja el producto viejo y disponga de lo necesario para su reciclado. No obstante, te sugerimos que, antes de llevarlo, confirmes que el establecimiento en cuestión ofrece este servicio.

En ambos casos, este producto recibirá un tratamiento respetuoso con el medio ambiente en una planta de reciclado autorizada, y sus componentes serán valorizados, reciclados o reutilizados de la manera más eficaz posible, de acuerdo con los requisitos establecidos en la Directiva sobre residuos de aparatos eléctricos y electrónicos (2002/96/CE) del 27 de enero de 2003.

**Según la normativa medioambiental aplicable, es obligatorio hacer uso de los sistemas de recogida selectiva de residuos de aparatos eléctricos y electrónicos disponibles. En algunos países, no usar estos sistemas podría acarrear sanciones.**

#### ■ Notas:

1. Los residuos de aparatos eléctricos y electrónicos pueden contener sustancias peligrosas que, de no recibir un tratamiento adecuado, podrían dañar el medio ambiente y la salud de las personas. El tratamiento específico de los residuos de aparatos eléctricos y electrónicos es por tanto indispensable.
2. Todos los aparatos eléctricos y electrónicos de Nintendo que puedan estar sujetos a la directiva mencionada antes han sido diseñados de una manera que prevé y facilita su posible reparación, actualización, reutilización, desmontaje y reciclado.
3. Nintendo y sus distribuidores oficiales apoyan los planes de reciclado de todos los países europeos y están comprometidos a aplicar las mejores técnicas de tratamiento, recuperación y reciclado disponibles para asegurar tanto la salud de las personas como la máxima protección del medio ambiente.
4. El símbolo del contenedor de basura tachado (ver más abajo) está estampado en todos los aparatos eléctricos y electrónicos puestos en el mercado por Nintendo o sus distribuidores oficiales a partir del día 13 de agosto de 2005. El símbolo indica que estos productos deben ser recogidos de manera selectiva al final de su vida útil para asegurar su máxima valorización y su eliminación respetuosa con el medio ambiente.



## GARANTÍA DE 12 MESES

Esta garantía cubre los mandos de Wii y cualquier otro producto de hardware o accesorios de Wii (en conjunto denominados el "Producto") suministrados por Nintendo España, S.A. ("Nintendo").

Sujeto a los términos y exclusiones que se detallan a continuación, Nintendo garantiza al consumidor original que compre el Producto ("Usted") que, durante un plazo de 12 meses siguientes a la fecha de compra del Producto por Usted, el Producto carecerá de defectos de material y de fabricación.

Para hacer una reclamación válida bajo esta garantía, Usted deberá comunicar a Nintendo el defecto existente en el Producto dentro de los 12 meses siguientes a la fecha de compra del Producto por Usted y deberá devolver el Producto a Nintendo dentro de los 30 días siguientes a la comunicación de dicho defecto a Nintendo. Si, una vez inspeccionado el Producto, Nintendo admite que el Producto es defectuoso, Nintendo reparará o sustituirá la pieza causante del defecto o sustituirá el Producto sin coste alguno.

**Esta garantía no afecta a sus derechos legales.**

### EXCLUSIONES

**Esta garantía no cubre:**

- accesorios, dispositivos u otros artículos destinados a ser usados con el Producto pero que no han sido fabricados por o para Nintendo (tanto si han sido o no incluidos con el Producto en el momento de la compra);
- el Producto, si fue comprado fuera del Espacio Económico Europeo;
- el Producto, si ha sido revendido, o usado con fines comerciales o de alquiler;
- defectos en el Producto causados por daños accidentales, por negligencia de Ud. y/o por la de un tercero, por uso irrazonable, por haber sido usado con productos no suministrados o no autorizados por Nintendo (incluyendo, pero no limitado a, actualizaciones de juegos, dispositivos de copia, adaptadores o suministros eléctricos no autorizados), utilización del Producto no siguiendo las instrucciones del manual de Nintendo o cualquier otra instrucción facilitada con el Producto, o cualquier otra causa que no esté relacionada con defectos de material o de fabricación; o
- el Producto, si ha sido modificado o reparado por una persona ajena a Nintendo.

### CÓMO HACER UNA RECLAMACIÓN

Para comunicar a Nintendo un defecto cubierto por esta garantía, le rogamos contacte con:

**Nintendo España, S.A. - S.A.T.**  
**Lanzarote, 11 - Nave 7**  
**28700 SAN SEBASTIÁN DE LOS REYES (Madrid)**  
**Teléfono: 902 11 70 45**

Al enviar el Producto al Servicio de Asistencia Técnica de Nintendo, le rogamos:

1. utilice el embalaje original cuando sea posible;
2. facilite una descripción del defecto;
3. adjunte una copia de su prueba de compra, asegurándose de que contenga la fecha de compra del Producto; y
4. asegúrese de que el Producto sea recibido por Nintendo dentro de los 30 días siguientes a la comunicación original del defecto.

Si el plazo de garantía de 12 meses ha finalizado en el momento en que se descubra el defecto o si el defecto no está cubierto por esta garantía, Nintendo todavía podría estar dispuesto a reparar o sustituir la pieza causante del defecto o sustituir el Producto (a su discreción). Para mayor información sobre ello y, en particular, sobre los costes de dichos servicios, le rogamos contacte con:

**Nintendo España, S.A.**  
**Teléfono: 902 11 70 45**

# WWW.NINTENDO.ES

Si necesitas algún tipo de ayuda para este producto, te recordamos que está a tu disposición un servicio en internet que te permite acceder a guías completas, trucos y todo tipo de información.

Si lo deseas, entra en nuestra página web:

**www.nintendo.es**

y rellena un pequeño formulario para convertirte automáticamente en un miembro privilegiado de la comunidad Nintendo.

Si necesitas cualquier otro tipo de información, puedes llamar al Servicio de Atención al Consumidor:

**902 11 70 45**

## SERVICIO AUTOMÁTICO DE INFORMACIÓN DE JUEGOS DE NINTENDO ESPAÑA S.A.

Además de los servicios web, existe un servicio automático telefónico donde te ayudaremos a acabar tus juegos. Este es un servicio que podrás utilizar las 24 horas del día, los 7 días de la semana.

El teléfono para acceder a este servicio es:

**902 88 78 78**

## Conteúdos da Embalagem

### Certifique-se de que a embalagem inclui os seguintes itens:

- Adaptador LAN da Wii (Ethernet) [RVL-015] x 1
- Manual de Instruções x 1

**Nota:** Este aparelho não inclui um cabo LAN. O cabo LAN é vendido em separado.

### Para uma Utilização Segura (Por favor, leia o que se segue)

#### ■ Precauções de Utilização

O Adaptador LAN da Wii é um dispositivo electrónico de alta precisão. Aquando da sua utilização, deverá estar particularmente atento aos seguintes pontos.

### Para Sua Segurança (Leitura Obrigatória)

#### ▲ AVISO

Não utilize um Adaptador LAN da Wii que tenha estado em contacto com substâncias líquidas ou no qual tenha sido introduzido um objecto estranho. Nesse caso, contacte o Centro de Serviços Nintendo mais próximo. O uso continuado pode resultar em incêndio ou choque eléctrico.

#### ▲ AVISO

- Para sua segurança, em caso de trovoadas não toque na Consola Wii (RVL-001(EUR)), na fonte de alimentação da Wii (RVL-002(EUR), RVL-002(UKV)) ou no Adaptador LAN da Wii. Existe risco de choque eléctrico causado por relâmpagos.

#### ■ Notas:

- Caso o Adaptador LAN da Wii fique danificado, pare de o utilizar imediatamente. O uso continuado pode resultar em choque eléctrico ou danos no equipamento.
- Não toque na ficha com os dedos ou com objectos metálicos, pois daí podem resultar ferimentos pessoais ou danos no hardware.

O Adaptador LAN da Wii é feito é constituído por peças de plástico e metal. É perigoso incinerar este equipamento. Siga os procedimentos de eliminação aplicáveis na sua área de residência.

#### ■ Precauções de Utilização

- Não ligar o Adaptador LAN da Wii a nenhum outro dispositivo (tal como um PC) que não a Consola Wii. Caso contrário, o hardware poderá sofrer danos.
- Não ligar nem desligar conectores quando o indicador de energia da Consola Wii se encontra ligado, ou quando a WiiConnect24 se encontra configurada para o **Modo de Espera**. Caso o faça, podem daí resultar danos ou mau funcionamento do equipamento.
- O cabo LAN utilizado na ligação à rede através do Adaptador LAN da Wii é semelhante à ficha modular necessária para ligar um telefone ou modem à saída telefónica. Certifique-se que não os troca: a ligação da ficha errada a uma saída incorrecta pode resultar em danos no equipamento.
- Não armazenar ou utilizar o Adaptador LAN da Wii num ambiente com humidade, pó ou fumo. Caso contrário, o hardware poderá sofrer danos.
- Não sujeitar o Adaptador LAN da Wii a impactos violentos ou súbitos, deixando-o cair ou atingindo-o com força. Caso contrário, o hardware poderá sofrer danos.
- Não desmontar, alterar ou tentar reparar o Adaptador LAN da Wii. Caso contrário, o hardware poderá sofrer danos.
- Ao ligar ou desligar o Adaptador LAN da Wii da Consola Wii, não exerça força excessiva sobre a consola Wii ou sobre o Adaptador LAN da Wii.

## Nomes e Funções dos Componentes

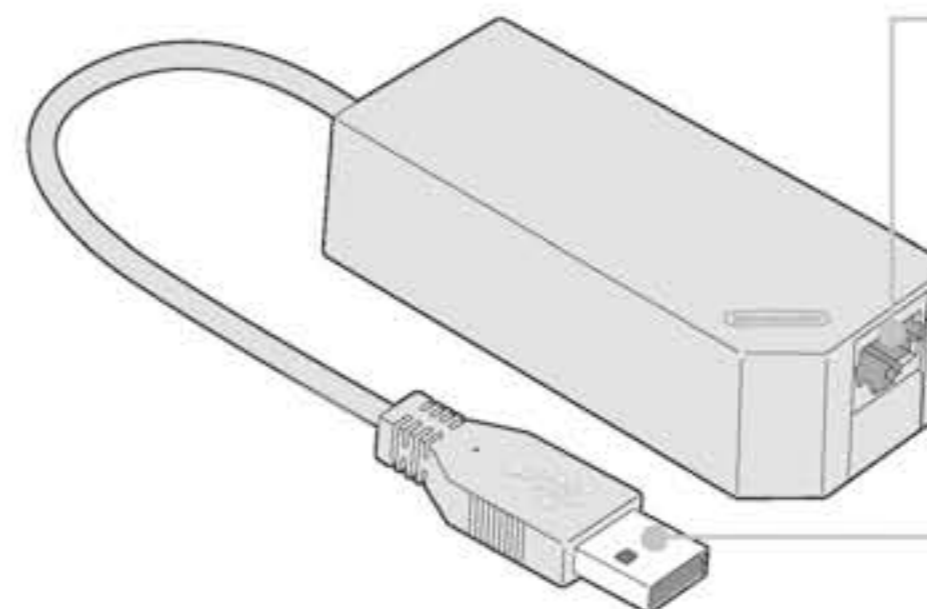

#### Conector do cabo LAN

Utilize-o para ligar o cabo LAN.

#### Ficha USB

Ligue-a a uma das portas USB da Consola Wii.

# 3

## Ligar o Adaptador LAN da Wii

Ao ligar ou desligar o Adaptador LAN da Wii, assegure-se de que a alimentação da Consola Wii se encontra desligada (o LED de energia não está aceso); ou quando a consola se encontra em **Modo de Espera**, certifique-se de que a definição WiiConnect24 se encontra desligada (o LED de energia apresenta uma luz vermelha). Caso o sistema seja utilizado por uma criança, o cabo LAN deve ser ligado/desligado pelos pais ou encarregados de educação.

### Procedimentos de Ligação

#### 1) Ligar o Adaptador LAN da Wii à Consola Wii.

Ligue a ficha USB do Adaptador LAN da Wii a uma das portas USB da Consola Wii.

**Não utilize um concentrador USB.**

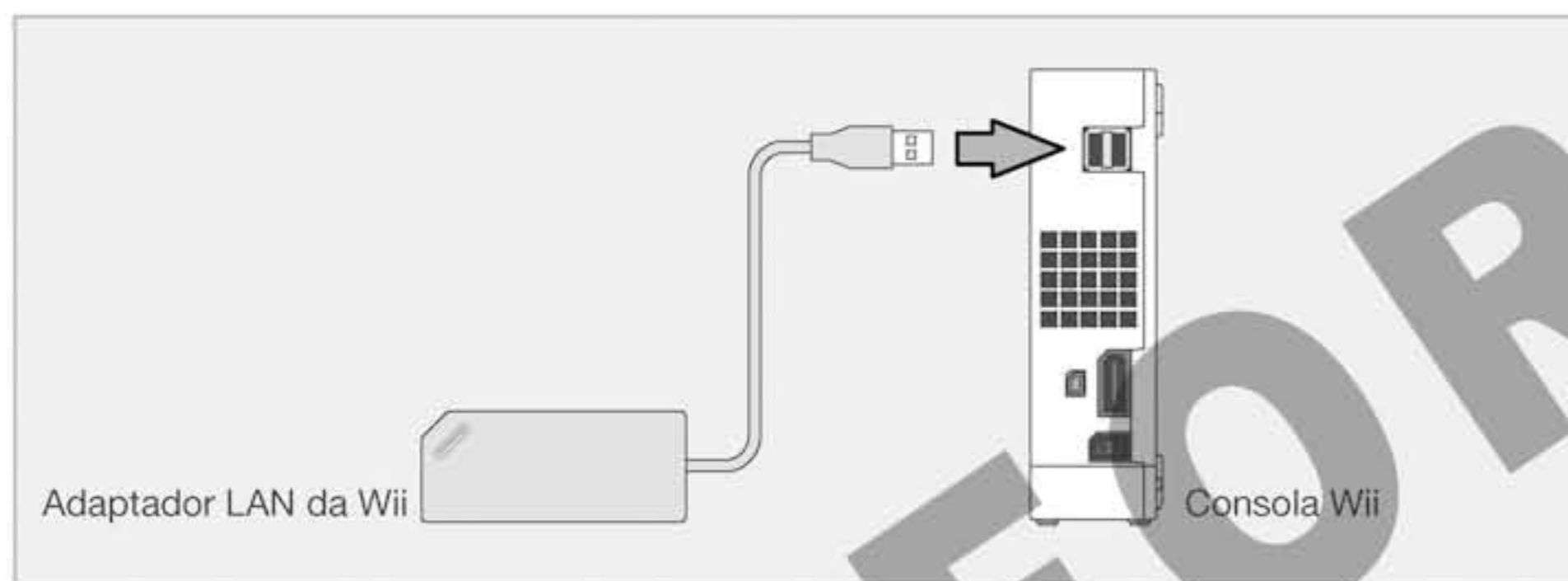

#### 2) Ligar o Adaptador LAN a Dispositivos de Rede

Verifique o seu ambiente de rede e ligue o Adaptador LAN da Wii, como ilustrado nos diagramas da página 73.

- Ao ligar um cabo LAN, introduza-o com firmeza até ouvir um estalido.
- Para mais informações sobre o seu dispositivo de rede, consulte o respectivo manual de instruções.

#### Exemplo de Ligação 1: Utilizando um cabo ADSL

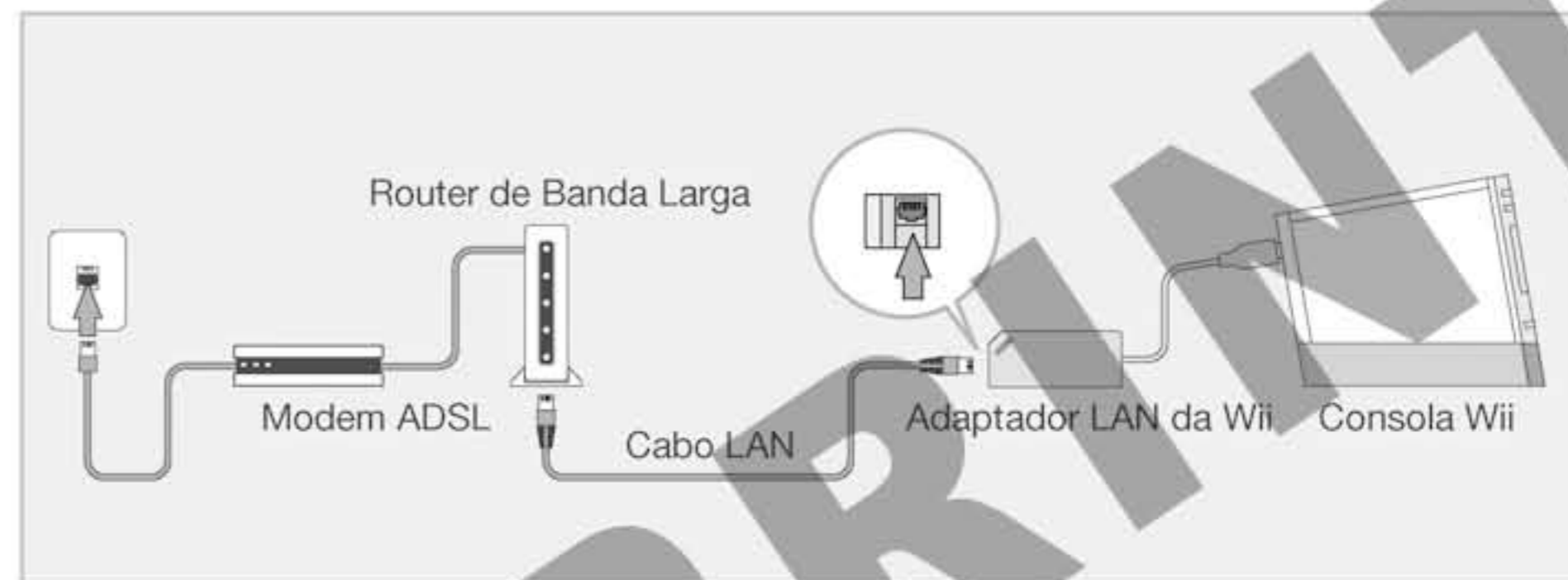

#### Exemplo de Ligação 2: Utilizando um cabo de Internet CATV



#### Exemplo de Ligação 3: Utilizando um cabo FTTH (cabo óptico)

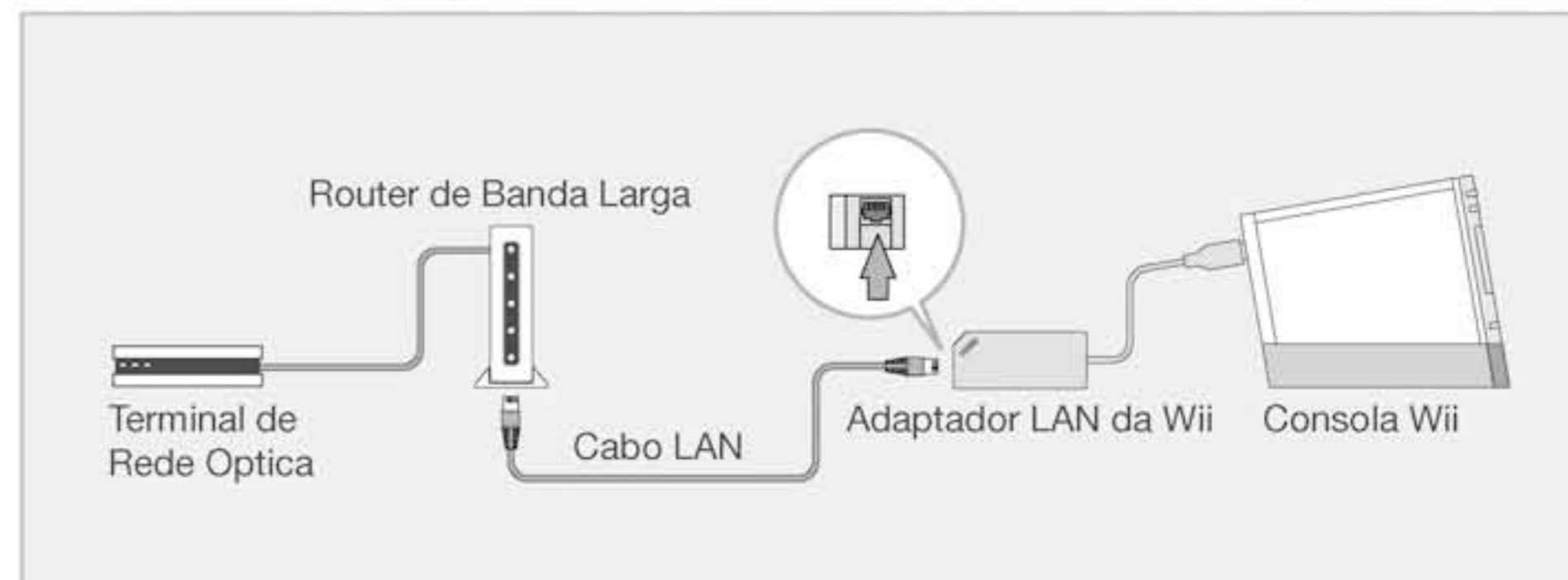

## Precauções no Uso de Comunicações em Rede

- Para ligação à Internet, podem ser utilizados dois tipos de cabos LAN: um cabo directo ou um cabo cruzado. Utilize sempre o cabo especificado para o dispositivo de rede a utilizar (router de banda larga, modem ADSL, modem de cabo ou outro terminal de linha).
- Para routers de banda larga, recomenda-se a utilização de um modelo compatível com o protocolo DHCP.
- Se a rede utilizada com o Adaptador LAN da Wii for partilhada com outros terminais de rede (como um PC) e se os mesmos forem utilizados em simultâneo com a Consola Wii, pode não ser possível atingir a taxa de transferência de dados exigida pela Consola Wii.
- O Adaptador LAN da Wii é um terminal de rede que suporta padrões 10BASE-T e 100BASE-TX. Note que não será possível estabelecer comunicações normais, se o dispositivo de rede ligado ao Adaptador LAN da Wii estiver configurado para 100BASE. Se o dispositivo de rede possuir uma funcionalidade de negociação automática, assegure-se de que a mesma se encontra activada. Caso não exista a funcionalidade de negociação automática, configure a comunicação do dispositivo de rede para 10BASE-T ou 100BASE-TX. Para mais informações sobre a reconfiguração do seu dispositivo de rede, consulte o manual do proprietário correspondente.
- Em caso de utilização de um modem com router incluído, não é necessário um router de banda larga. Em caso de utilização de um modem tipo ponte (bridge - um modem sem router incluído), ligue-o ao router de banda larga como indicado no diagrama na página anterior.

Com um modem tipo ponte, não é possível criar uma ligação PPPoE a partir da Consola Wii.

# 4

## Instruções para Definições de Internet

Para alterar as definições de Internet, siga as seguintes instruções.

Deve ainda consultar o Manual de Funcionamento da Wii.

- 

**Ecrã de Menu Wii**  
No **Menu Wii**, seleccione o ícone da Wii no canto esquerdo.
- 

Seleccione **Wii SETTINGS** (Definições Wii).
- 

Seleccione **INTERNET** a partir do **Ecrã de Definições Wii**.
- 

Seleccione a opção **CONNECTION SETTINGS** (Definições de Ligação).
- 

Seleccione uma ligação livre, indicada por **NONE** (Nenhuma).
- 

Seleccione **WIRED CONNECTION** (Ligação com fios).
- 

Seleccione **OK** para testar a ligação.

Se o teste de ligação for bem sucedido, concluiu a configuração de Internet e a sua Wii encontra-se ligada à rede.

## Em caso de falha na ligação à rede:

Caso a ligação falhe, surge o ecrã apresentado no Passo 1 (imagem em baixo). Seleccione CHANGE SETTINGS (Mudar Definições) e siga as seguintes instruções.

**1**



Selecione CHANGE SETTINGS (Mudar Definições).

**2**

Defina os itens seguintes de acordo com o ambiente de rede que utiliza.

Selecione NO (Não) em AUTO-OBTAIN IP ADDRESS (Obter Endereço IP Automaticamente) para permitir a configuração manual.



Definição de WIRED CONNECTION (Ligação com fios)



AUTO-OBTAIN IP ADDRESS (Obter Endereço IP Automaticamente)



Definição de AUTO-OBTAIN DNS (Obter DNS Automaticamente)



Definição de PROXY SERVER (Servidor Proxy)



Definição de MTU VALUE (Valor MTU)

Selecione SAVE (Guardar) para terminar a configuração das definições e efectuar o teste de ligação.

**3**



Selecione OK para dar início ao teste de ligação.

- Se o teste de ligação for bem sucedido, concluiu a configuração de Internet e a sua Wii encontra-se ligada à rede.
- Se o teste falhar, repita o procedimento mais uma vez.

# 5

## Resolução de problemas

Verifique as seguintes situações antes de solicitar a reparação do equipamento.

<b>Problema: A ligação não funciona correctamente</b>	
O Adaptador LAN da Wii e o cabo LAN encontram-se correctamente ligados?	Certifique-se de que ambos se encontram correctamente ligados, seguindo as instruções da secção "Ligar o Adaptador LAN da Wii" neste manual de instruções.
O cabo LAN encontra-se danificado?	Certifique-se que o cabo LAN não se encontra danificado.
<b>Problema: É apresentada uma mensagem de erro</b>	
<b>Código de erro: 50400 – 50499</b>	
Motivo	Solução
O Adaptador LAN da Wii não foi introduzido correctamente	Desligue o Botão POWER (ligar/desligar) da consola Wii e ligue o Adaptador LAN da Wii até ao fundo.
<b>Código de erro: 51400 – 51499</b>	
Situação	Solution
Não é possível estabelecer ligação ao Adaptador LAN da Wii, por razões desconhecidas.	<ul style="list-style-type: none"> <li>• Verifique se a ficha USB do Adaptador LAN da Wii se encontra totalmente introduzida numa das portas USB da Consola Wii. Caso não se encontre firmemente introduzida, desligue o botão POWER (ligar/desligar) da consola Wii e introduza a ficha USB do Adaptador LAN da Wii firmemente numa das portas USB da Consola Wii.</li> <li>• Certifique-se de que a alimentação do dispositivo de rede se encontra ligada.</li> <li>• Certifique-se que o seu dispositivo de rede e cabo LAN se encontram firmemente ligados. Caso tal não suceda, desligue a Consola Wii e introduza completamente o conector do cabo LAN no dispositivo de rede, até ouvir um estalido.</li> <li>• Verifique se o Adaptador LAN da Wii e o cabo LAN se encontram firmemente ligados. Caso tal não suceda, desligue a Consola Wii e introduza o conector do cabo LAN no conector Ethernet do Adaptador LAN da Wii, até ouvir um estalido.</li> <li>• Poderá existir um problema com o ambiente de rede. Verifique as definições do seu dispositivo de rede.</li> </ul>

Se após ter seguido os passos acima enumerados, a sua consola Wii não funciona correctamente, contacte o Centro de Serviços Nintendo.

<b>Nome do Modelo</b>	RVL-015
<b>Padrões Suportados</b>	IEEE802.3 (10BASE-T) IEEE802.3u (100BASE-TX)
<b>Recomendações</b>	Cabo directo
<b>Especificações do Conector do Cabo LAN</b>	10BASE-T de Categoria 3 ou superior 100BASE-TX Categoria 5 ou superior
<b>Terminais E/S</b>	Ficha USB x 1 Conector Ethernet RJ-45 x 1
<b>Dimensões Externas</b>	Largura 34 mm x Altura 84 mm x Espessura 24,5 mm
<b>Peso</b>	Aproximadamente 47g

No final do tempo de vida útil deste produto, por favor, não o deite fora no seu local habitual de depósito de lixos domésticos. Em vez disso, coloque-o em local separado de acordo com a legislação e regulamentos locais de reciclagem. Para mais informação sobre os sistemas de recolha de detritos em separado que se encontram disponíveis para os consumidores, gratuitamente e perto da sua casa, relativamente a equipamentos eléctricos e electrónicos, queira contactar, por favor, a sua autoridade municipal local.

Como alternativa, e se planear comprar um novo produto equivalente, poderá levar este produto ao seu revendedor local que, em troca da compra de um novo produto equivalente, poderá receber o antigo e tomar as providências necessárias ao seu encaminhamento para a reciclagem. Contudo, sugerimos que confirme primeiro junto do seu revendedor se ele efectivamente oferece este serviço.

De qualquer um dos modos, este produto será depois tratado de um modo ambientalmente seguro numa empresa de reciclagem licenciada ou será reutilizado da forma mais eficiente possível, de acordo com a Directiva relativa aos Resíduos de Equipamentos Eléctricos e Electrónicos (2002/96/CE) de 27 de Janeiro de 2003.

**Segundo as leis de ambiente aplicáveis, deverá usar sempre os sistemas de recolha de resíduos para reciclagem no caso de equipamentos eléctricos e electrónicos. Em alguns países, se o não fizer, poderá mesmo incorrer na aplicação de sanções contra si.**

#### Notas:

- Os resíduos constituídos por equipamento eléctrico e electrónico podem conter substâncias perigosas que, se não forem tratadas correctamente, poderão ser prejudiciais ao ambiente e à saúde humana. É, por isso, indispensável o tratamento de desperdícios de equipamento eléctrico e electrónico.
- Todo o equipamento eléctrico e electrónico da Nintendo sujeito às leis acima mencionadas é concebido de um modo tal que tem em absoluta consideração, e facilita mesmo, a sua possível reparação, melhoramento, reutilização, desmantelamento e reciclagem.
- A Nintendo e os seus distribuidores oficiais apoiam esquemas de reciclagem em cada um dos países europeus e estão empenhados na utilização do melhor tratamento, recuperação e técnicas de reciclagem disponíveis de forma a assegurar tanto a protecção da saúde humana como a elevada protecção ambiental.
- O símbolo do caixote do lixo sobre rodas cortado por uma cruz (veja abaixo) será afixado em todos os equipamentos eléctricos e electrónicos relevantes da Nintendo que sejam colocados no mercado pela Nintendo ou pelos seus distribuidores oficiais após 13 de Agosto de 2005. O símbolo significa que estes produtos deverão ser recolhidos separadamente do outro lixo, no final da sua vida útil, de forma a garantir a máxima recuperação e uma eliminação ambientalmente saudável.





## GARANTIA DE 24 MESES

Esta garantia abrange os comandos Wii e outros produtos de hardware ou acessórios (conjuntamente designados por "Produto") disponibilizados em Portugal pela Concentra – Produtos para Crianças, S. A. ("Concentra").

A Concentra garante ao consumidor que originalmente adquiriu o Produto ("cliente") que, nos 24 meses após a data da compra do Produto pelo cliente, o Produto não apresentará defeitos nos materiais e na produção, nos termos e de acordo com as exclusões abaixo descritas.

Caso pretenda accionar esta garantia, o cliente deverá notificar a Concentra do defeito do Produto no prazo de 24 meses após a data da compra do Produto, sendo ainda necessário que devolva o Produto à Concentra nos 30 dias após a notificação do defeito. No caso de a Concentra, após examinar o Produto, concordar que o Produto apresenta defeitos, a Concentra, à sua escolha, procederá à reparação ou à substituição da parte que causa o defeito ou à substituição do Produto sem quaisquer encargos.

**Esta garantia não afecta os direitos do cliente previstos na legislação em vigor.**

### EXCLUSÕES

**Esta garantia não abrange:**

- acessórios, material periférico ou outros artigos que devam ser utilizados com o Produto mas que não sejam produzidos pela ou para a Nintendo (quer sejam ou não fornecidos com o Produto no momento da compra);
- o Produto, caso tenha sido comprado fora da Zona Económica Europeia;
- o Produto, caso tenha sido revendido, alugado ou utilizado para outras finalidades comerciais;
- os defeitos no Produto causados acidentalmente, por negligência do consumidor e/ou de terceiros, utilização desrazoável, utilização em conjunto com produtos não fornecidos ou licenciados pela Nintendo (incluindo, nomeadamente, melhoramentos de jogos não licenciados, aparelhos de cópia, adaptadores ou fornecedores de energia), utilização do Produto em desconformidade com o manual de instruções ou quaisquer outras instruções que sejam fornecidas pela Nintendo conjuntamente com o Produto, bem como outra causa não relacionada com defeitos no material e na produção; ou
- o Produto, caso tenha sido modificado ou reparado por qualquer outra pessoa que não a Concentra e/ou Nintendo.

### COMO APRESENTAR UMA QUEIXA

Para notificar a Nintendo de um defeito abrangido por esta garantia, por favor contacte:

**Serviço de Assistência Técnica Concentra – Produtos para Crianças, S.A.**  
**Rua Prof. Henrique de Barros 9, 2685-339 Prior Velho, Tel: 21 940 58 00**

Ao enviar o Produto para o Centro de Serviços da Concentra, por favor:

1. utilize a embalagem original sempre que possível;
2. apresente uma descrição do defeito;
3. anexe uma cópia do comprovativo de compra, o qual deverá mencionar a data da compra do Produto; e
4. assegure-se de que a Concentra o receberá nos 30 dias após a notificação do defeito.

Caso o defeito não seja abrangido por esta garantia, ou tenha sido detectado após o prazo de 24 meses ter expirado, a Concentra, à sua escolha, poderá ainda reparar ou substituir a parte que causa o defeito ou substituir o Produto. Para mais informações, nomeadamente relativas aos custos destes serviços, por favor contacte:

**Serviço de Assistência Técnica Concentra – Produtos para Crianças, S.A.**  
**Rua Prof. Henrique de Barros 9, 2685-339 Prior Velho, Tel: 21 940 58 00**

Em caso de dúvida ou avaria, por favor contacte  
o nosso Serviço de Apoio ao Consumidor:

**Concentra – Produtos para Crianças, S.A.**

Rua Prof. Henrique de Barros, 9  
2685-339 Prior-Velho

**Tel: 21 940 58 00**

## Contenuto della confezione

### Controllare che la confezione contenga i seguenti articoli:

- Adattatore LAN per Wii (Ethernet) [RVL-015] x 1
- Manuale di istruzioni x 1

**Nota:** la confezione non comprende un cavo LAN. Tale cavo deve essere acquistato separatamente.

### Come usare l'adattatore LAN per Wii in modo sicuro (leggere attentamente)

#### ■ Precauzioni per l'uso

L'adattatore LAN per Wii è un dispositivo elettronico di altissima precisione. Prestare particolare attenzione alle seguenti disposizioni quando lo si usa.

### Informazioni per la sicurezza (leggere attentamente)

#### ▲ ATTENZIONE

Se l'adattatore LAN per Wii si è bagnato o se vi sono stati inseriti oggetti estranei, non usarlo e contattare il Centro Assistenza Nintendo. L'uso in questi casi potrebbe causare un incendio o una scossa elettrica.

#### ▲ ATTENZIONE

- Per prevenire il rischio di una scossa elettrica, non toccare la console Wii (RVL-001(EUR), il blocco alimentatore per Wii (RVL-002(EUR), RVL-002(UKV)) o l'adattatore LAN per Wii in presenza di fulmini.

#### ■ Note:

- Se l'adattatore LAN per Wii presenta danni di qualunque natura, smettere immediatamente di usarlo: l'uso in questo caso potrebbe causare una scossa elettrica o danneggiare la console.
- Non toccare il connettore con le dita o con oggetti metallici: ciò potrebbe causare danni alla persona o alla console e ai suoi componenti.

L'adattatore LAN per Wii contiene componenti sia in plastica che in metallo. Tali componenti sono nocivi se bruciati. Per lo smaltimento seguire le disposizioni dell'autorità locale.

#### ■ Precauzioni per l'uso

- Non collegare l'adattatore LAN per Wii a un dispositivo diverso dalla console Wii (come ad esempio, un PC): ciò potrebbe causare danni al dispositivo.
- Non collegare o scollegare i connettori quando la console Wii è accesa o quando è in **modalità standby** e l'impostazione WiiConnect24 è attiva (Si): ciò potrebbe causare danni o il malfunzionamento del dispositivo.
- Il cavo LAN utilizzato per collegarsi alla rete tramite adattatore LAN per Wii è molto simile al cavo modulare necessario a collegare un modem o un telefono a una presa telefonica. Prestare molta attenzione a non scambiare tali cavi: collegare un connettore alla presa sbagliata potrebbe causare danni al dispositivo.
- Non conservare o usare l'adattatore LAN per Wii in luoghi dove potrebbe essere esposto a umidità, polvere o fumo: ciò potrebbe causare danni al dispositivo.
- Non sottoporre l'adattatore LAN per Wii a urti violenti o improvvisi come, ad esempio, facendolo cadere o colpendolo: ciò potrebbe causare danni al dispositivo.
- Non smontare, modificare o cercare di riparare l'adattatore LAN per Wii: ciò potrebbe causare danni al dispositivo.
- Nel collegare e scollegare l'adattatore LAN per Wii alla console Wii, fare attenzione a non applicare pressione eccessiva sulla console Wii o sull'adattatore LAN per Wii.

## Componenti

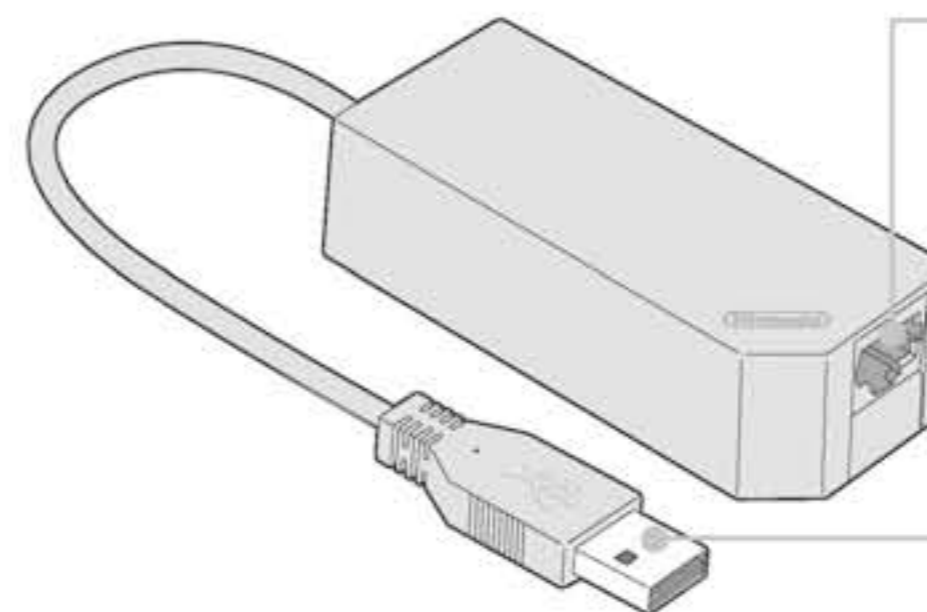

#### Ingresso cavo LAN

Collegare il cavo LAN a questo ingresso.

#### Connettore USB

Collegare questo connettore a una delle porte USB sul retro della console Wii.

# 3

## Collegare l'adattatore LAN per Wii

Quando si collega o si scollega l'adattatore LAN per Wii, assicurarsi che la console sia spenta (in questo caso il LED d'accensione è spento) oppure, se la console è in **modalità standby**, che l'impostazione WiiConnect24 sia disattivata (NO) (in questo caso il LED d'accensione emette una luce rossa). Se la console viene usata da un bambino, le operazioni di collegamento e scollegamento del cavo LAN devono essere eseguite da un adulto.

### Procedura per il collegamento

#### 1) Collegare l'adattatore LAN per Wii alla console Wii

Collegare il connettore USB dell'adattatore LAN per Wii a una delle porte USB sul retro della console Wii.

**Non usare un hub USB.**

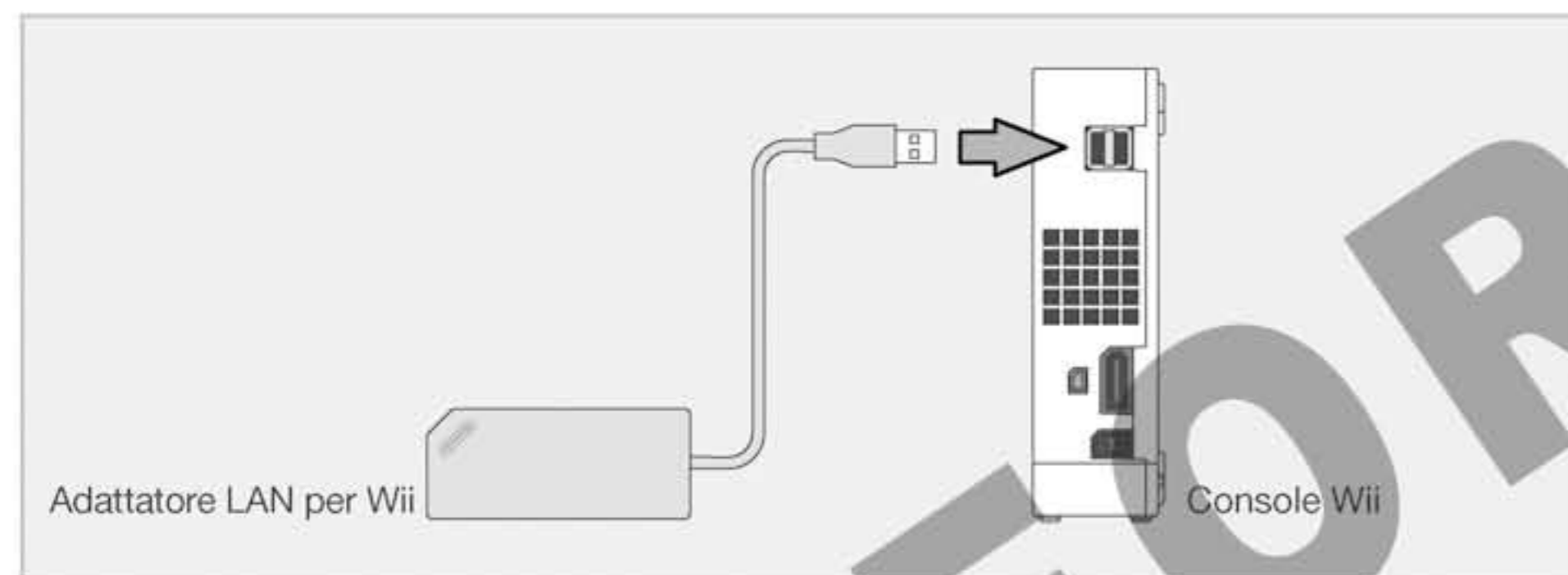

#### 2) Collegare l'adattatore LAN a un dispositivo di rete

Verificare il proprio ambiente di rete e fare riferimento agli schemi riportati alla pagina seguente per collegare l'adattatore LAN per Wii.

- Per collegare il cavo LAN, inserire il connettore completamente (si sentirà un clic).
- Per maggiori informazioni sul proprio dispositivo di rete, consultare il relativo manuale di istruzioni.

#### Esempio 1: connessione Internet ADSL

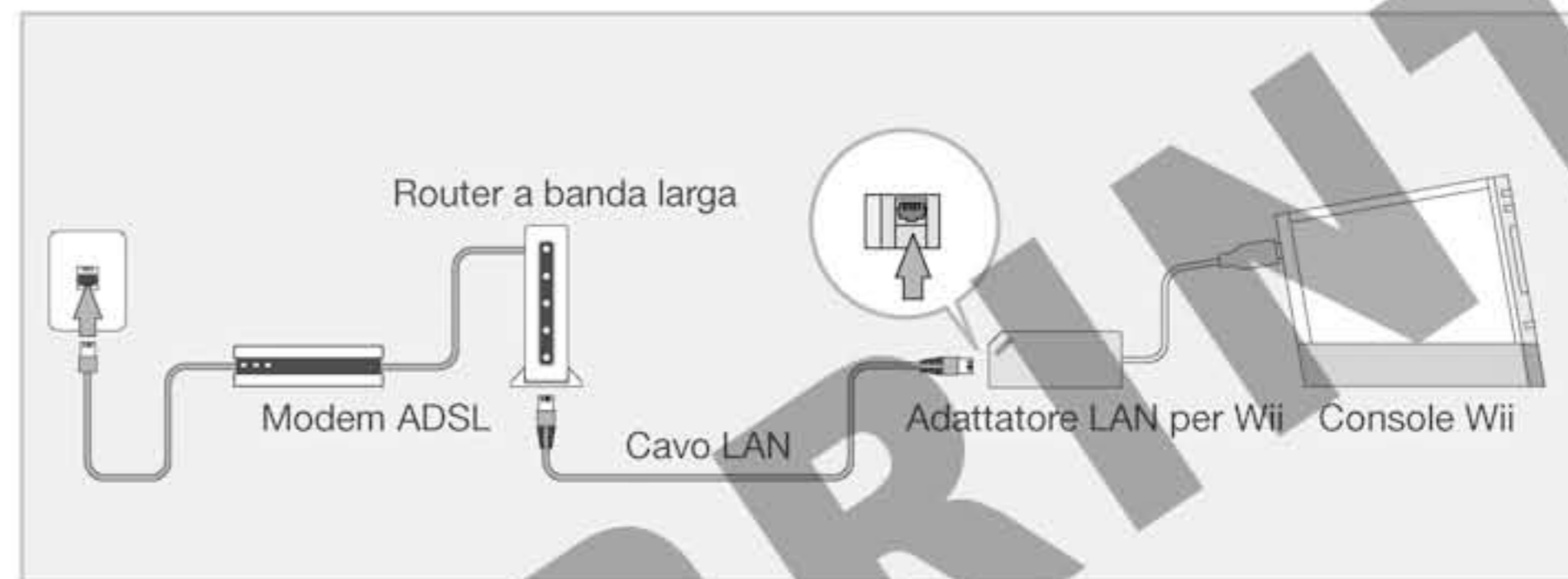

#### Esempio 2: connessione Internet via cavo (CATV)

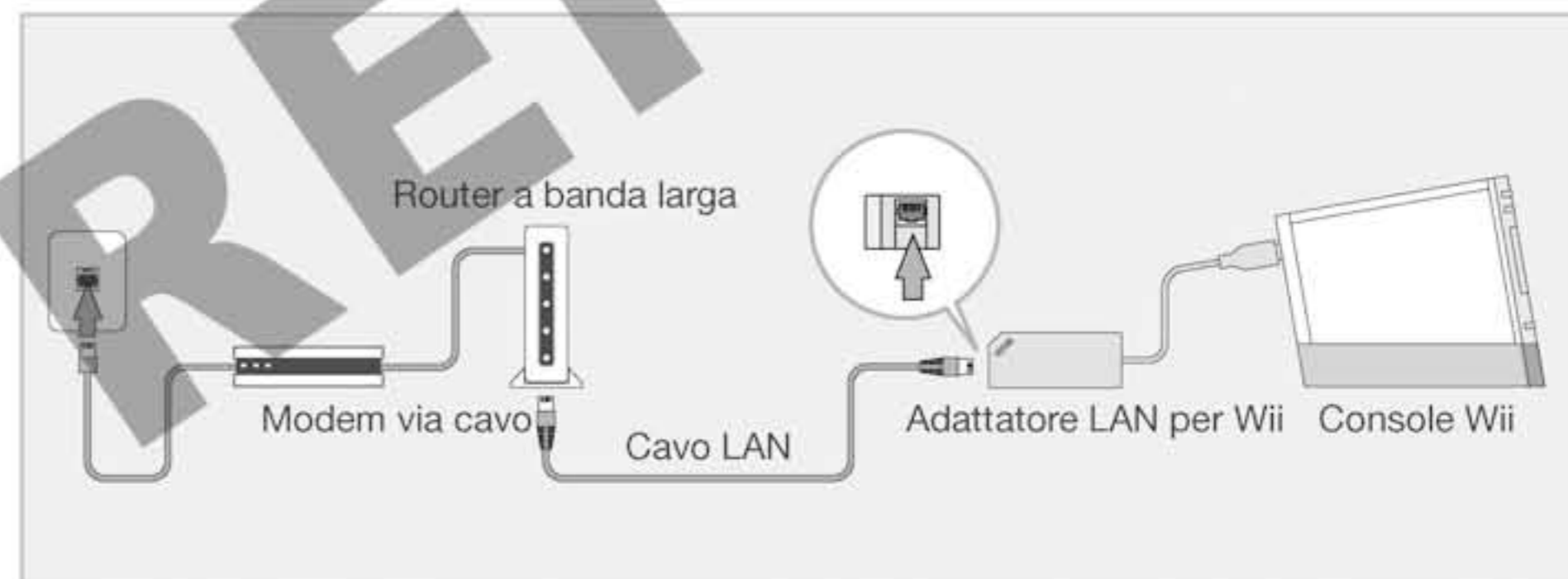

#### Esempio 3: connessione Internet su fibra ottica (FTTH)

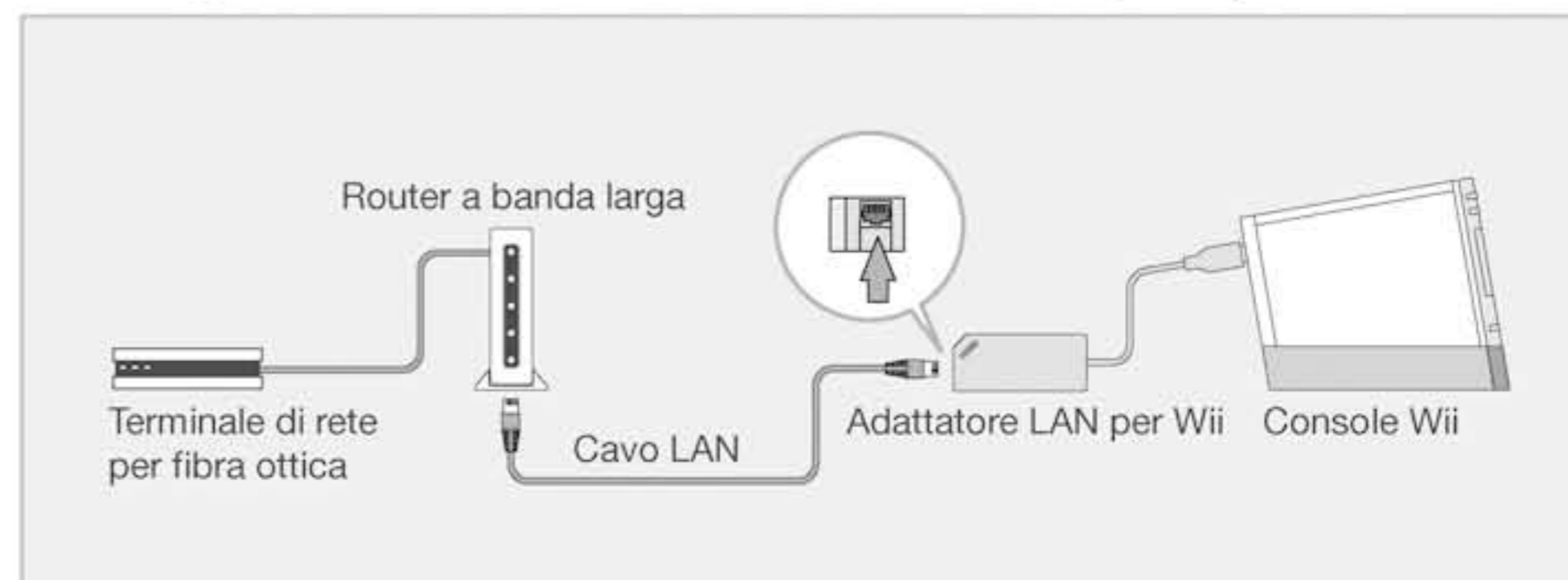

## Precauzioni per la comunicazione di rete

- Ci sono due tipi di cavo LAN per il collegamento a Internet: cavo dritto e incrociato. Usare sempre un cavo compatibile con il dispositivo di rete che si utilizza (router a banda larga, modem ADSL, modem via cavo o altri terminali di rete).
- Nel caso si utilizzi un router a banda larga, è raccomandabile l'uso di un modello compatibile con DHCP.
- Se la rete cui è collegato l'adattatore LAN per Wii è condivisa con altri terminali di rete (come, ad esempio, un PC) e tali terminali vengono utilizzati contemporaneamente alla console Wii, potrebbe non essere possibile raggiungere la velocità di trasferimento richiesta dalla console Wii.
- L'adattatore LAN per Wii è un terminale di rete che supporta gli standard 10BASE-T e 100BASE-TX. Nota bene: non è possibile ottenere una normale comunicazione se il dispositivo a cui è collegato l'adattatore LAN per Wii è impostato a 1000BASE. Se il dispositivo di rete è dotato di funzione di negoziazione automatica, assicurarsi di attivare tale funzione. Se il dispositivo è privo della funzione di negoziazione automatica impostare la comunicazione a 10BASE-T o 100BASE-TX. Per maggiori informazioni su come riconfigurare il dispositivo di rete, consultare il manuale di istruzioni incluso nella sua confezione.
- L'uso di un router a banda larga non è necessario se si dispone di un modem con router integrato. Se si usa un modem bridge (ovvero un modem senza router integrato), è necessario collegarlo a un router a banda larga come indicato nello schema a pagina 85.

Non è possibile creare un collegamento PPPoE collegando la console Wii a un modem bridge.

# 4

## Istruzioni per le impostazioni Internet

Per modificare le impostazioni Internet seguire le istruzioni descritte di seguito. Leggere attentamente anche il manuale di istruzioni della console Wii.

- 

Selezionare l'icona Wii nell'angolo in basso a sinistra del **menu Wii**.
- 

Selezionare **IMPOSTAZIONI CONSOLE Wii**.
- 

Selezionare la voce **INTER- NET** dalle **Impostazioni console Wii**.
- 

Selezionare l'opzione **IMPOSTAZIONI DI COLLEGAMENTO**.
- 

Selezionare una connessione non ancora impostata (indicata da **NESSUNA**).
- 

Selezionare **CONNESSIONE VIA CAVO LAN**.
- 

Selezionare **OK** per iniziare la prova di connessione.

Se la prova dà risultato positivo, la configurazione di connessione a Internet e la connessione della console Wii sono completate.

## Se non si riesce a stabilire una connessione alla rete:

Se la prova di connessione non riesce, viene visualizzato un messaggio di errore e si accederà allo **schermo della fase 1** (vedere immagine sottostante). Selezionare MODIFICA e procedere seguendo le istruzioni descritte di seguito.

**1**



Selezionare MODIFICA.

**2**

Impostare le seguenti opzioni in base al proprio ambiente di connessione.

Selezionare NO alla voce OTTIENI AUTOMATICAMENTE INDIRIZZO IP per permettere l'impostazione manuale.



CONNESSIONE VIA CAVO LAN



OTTIENI AUTOMATICAMENTE INDIRIZZO IP



OTTIENI AUTOMATICAMENTE DNS



SERVER PROXY



MTU

Selezionare SALVA per salvare le impostazioni: verrà visualizzato lo schermo della prova di connessione.

**3**



Selezionare OK per avviare la prova di connessione.

- Se la prova dà risultato positivo, la configurazione di connessione a Internet e la connessione della console Wii sono completate.
- In caso contrario, eseguire di nuovo la procedura sopradescritta.

# 5

## Risoluzione dei problemi

Consultare questo capitolo prima di contattare l'assistenza.

**Problema:** la connessione non funziona in maniera corretta.

L'adattatore LAN per Wii e il cavo LAN sono collegati in maniera corretta?

Controllare che l'adattatore LAN per Wii e il cavo LAN siano collegati secondo le istruzioni descritte nel capitolo "Collegare l'adattatore LAN per Wii" del presente manuale di istruzioni.

Il cavo LAN è integro?

Controllare che il cavo LAN non presenti danni di alcun tipo.

**Problema:** viene visualizzato un messaggio di errore.

**Codice errore:** 50400 – 50499

**Problema**

**Soluzione**

L'adattatore LAN per Wii non è collegato correttamente.

Spegnere la console Wii e inserire completamente il connettore USB dell'adattatore LAN per Wii in una delle porte USB sul retro della console Wii.

**Codice errore:** 51400 – 51499

**Problema**

**Soluzione**

Non è possibile collegarsi all'adattatore LAN per Wii per un motivo sconosciuto.

- Controllare che il connettore USB dell'adattatore LAN per Wii sia inserito completamente in una delle porte USB sul retro della console Wii. Se non lo è, spegnere la console Wii e inserire completamente il connettore USB dell'adattatore LAN per Wii in una delle porte USB sul retro della console Wii.
- Controllare che il dispositivo di rete sia acceso.
- Controllare che il dispositivo di rete e il cavo LAN siano collegati in maniera corretta. Se non lo sono, spegnere la console Wii e inserire completamente il connettore del cavo LAN nel dispositivo di rete (si sentirà un clic).
- Controllare che l'adattatore LAN per Wii e il cavo LAN siano collegati in maniera corretta. Se non lo sono, spegnere la console Wii e inserire completamente il connettore del cavo LAN nell'ingresso cavo LAN (si sentirà un clic).
- Potrebbe esserci un problema con l'ambiente di rete. Controllare le impostazioni del dispositivo di rete.

Se dopo aver provato le soluzioni suggerite la console Wii non dovesse ancora funzionare correttamente, contattare il Centro Assistenza Nintendo.

<b>Modello</b>	RVL-015
<b>Standard supportati</b>	IEEE802.3 (10BASE-T) IEEE802.3u (100BASE-TX)
<b>Tipo di cavo raccomandato</b>	Dritto
<b>Specifiche cavo LAN</b>	10BASE-T, categoria 3 o superiore 100BASE-TX, categoria 5 o superiore
<b>Terminali I/U</b>	Connettore USB x 1 Ingresso cavo LAN RJ-45 x 1
<b>Dimensioni esterne</b>	Larghezza 34 mm, altezza 84 mm, profondità 24,5 mm
<b>Peso</b>	47g circa

Alla fine del suo ciclo di vita, questo prodotto non deve essere smaltito insieme ai rifiuti domestici. Al contrario, il suo smaltimento deve avvenire separatamente, in base alle leggi e ai regolamenti locali sul riciclaggio. Per maggiori informazioni sui sistemi per la raccolta separata dei rifiuti di apparecchiature elettriche ed elettroniche, disponibili gratuitamente e vicino alla propria abitazione, contattare l'autorità municipale locale.

In alternativa e qualora si intenda acquistare un nuovo prodotto equivalente, il presente prodotto può essere portato al rivenditore di fiducia, il quale, all'acquisto di un nuovo prodotto equivalente, potrebbe incaricarsi del suo riciclaggio. Tuttavia, è consigliabile sincerarsi previamente che il rivenditore offra tale servizio.

In entrambi i casi, si procederà allo smaltimento inoffensivo per l'ambiente di questo prodotto in un impianto di riciclaggio autorizzato e i suoi componenti verranno recuperati, riciclati e riutilizzati nel modo più efficiente possibile in conformità ai requisiti della direttiva sui rifiuti di apparecchiature elettriche ed elettroniche (2002/96/CE) del 27 gennaio 2003.

**In conformità alla regolamentazione in materia ambientale, è obbligatorio avvalersi dei sistemi di raccolta separata per i rifiuti di apparecchiature elettriche ed elettroniche. In alcuni Stati sono previste sanzioni in caso di violazione di tali disposizioni.**

■ **Note:**

1. I rifiuti di apparecchiature elettriche ed elettroniche possono contenere sostanze pericolose che, in caso di smaltimento non adeguato, possono avere effetti dannosi sull'ambiente e sulla salute umana. È pertanto indispensabile procedere ad uno smaltimento specifico dei rifiuti di apparecchiature elettriche ed elettroniche.
2. Tutti gli apparecchi elettrici ed elettronici Nintendo soggetti alla direttiva sopraccitata sono progettati in modo da permetterne e facilitarne ogni possibile riparazione, upgrade, reimpiego, soppressione e riciclaggio.
3. Nintendo e i suoi distributori ufficiali adottano le disposizioni in materia di riciclaggio negli Stati membri dell'Unione europea e si impegnano ad utilizzare le migliori tecniche di smaltimento, recupero e riciclaggio per assicurare la massima protezione dell'ambiente e della salute umana.
4. Il simbolo barrato del contenitore mobile per la spazzatura (riportato qui sotto) viene apposto su tutti gli apparecchi elettrici ed elettronici Nintendo interessati, immessi sul mercato da Nintendo o dai suoi distributori ufficiali con decorrenza dal 13 agosto 2005. Il simbolo indica che, alla fine del loro ciclo di vita, questi prodotti devono essere smaltiti separatamente dagli altri rifiuti, al fine di assicurare il loro completo recupero e uno smaltimento inoffensivo per l'ambiente.



## GARANZIA DI 12 MESI

La presente garanzia copre il telecomando Wii nonché qualsiasi ulteriore prodotto hardware o accessorio per Wii (cumulativamente indicati come il "Prodotto") fornito da Nintendo of Europe GmbH ("Nintendo").

Nel rispetto delle condizioni e delle esclusioni di seguito indicate, Nintendo garantisce al consumatore originario acquirente del Prodotto ("Voi") che, per un periodo di 12 mesi dalla data di acquisto del Prodotto da parte Vostra, il Prodotto sarà esente da vizi inerenti al materiale usato e al processo di fabbricazione.

Al fine di far valere la presente garanzia, Voi dovete comunicare a Nintendo, entro 12 mesi dalla data di acquisto del Prodotto da parte Vostra, il difetto riscontrato nel Prodotto e dovete restituire il Prodotto a Nintendo entro 30 giorni dalla suddetta comunicazione a Nintendo. Qualora, una volta esaminato il Prodotto, Nintendo riconosca che lo stesso è viziato, Nintendo provvederà gratuitamente (a propria assoluta discrezione) alla riparazione o alla sostituzione della componente viziata ovvero alla sostituzione del Prodotto.

**La presente garanzia si aggiunge ai diritti e ai rimedi riconosciuti dalla legge.**

### ESCLUSIONI

**La presente garanzia non copre:**

- accessori, periferiche o ulteriori componenti destinati ad essere utilizzati con il Prodotto (inclusi o non inclusi nel Prodotto al momento dell'acquisto) che non siano stati fabbricati da o per conto di Nintendo;
- il Prodotto qualora sia stato acquistato al di fuori dello Spazio Economico Europeo;
- il Prodotto qualora sia di seconda mano o sia stato noleggiato o utilizzato per fini commerciali;
- vizi del Prodotto causati da danno accidentale, negligenza, uso irragionevole, utilizzo congiunto a prodotti non forniti o dati in licenza da Nintendo (inclusi, a mero titolo esemplificativo, sviluppi non autorizzati di giochi, dispositivi di copiatura, adattatori, potenziatori o accessori non dati in licenza) da parte Vostra o di terzi, virus informatici o connessione ad internet, utilizzo del Prodotto in modo non conforme al manuale di istruzioni Nintendo ovvero ad ulteriori istruzioni fornite unitamente al Prodotto, ovvero qualsiasi altra causa che non sia riconducibile ad un vizio del materiale usato o del processo di fabbricazione;
- il Prodotto qualora sia stato aperto, modificato o riparato da soggetti diversi da Nintendo.

### COME FAR VALERE LA GARANZIA

Per comunicare a Nintendo un vizio coperto dalla presente garanzia si prega di contattare:

**Centro Assistenza Nintendo**

**Tel: 199309067**

(Per dettagli sul costo della chiamata ascoltare il messaggio d'informazione gratuito disponibile ad inizio telefonata.)

o, in alternativa, si prega di visitare la sezione "Contatti" del sito [www.nintendo.it](http://www.nintendo.it).

Nello spedire il Prodotto al Centro Assistenza Nintendo, si prega di:

1. utilizzare, se possibile, la confezione originale;
2. fornire una descrizione del vizio riscontrato;
3. allegare una copia del Vostro documento di acquisto, assicurandoVi che riporti la data di acquisto del Prodotto; e
4. fare in modo che sia ricevuto da Nintendo entro 30 giorni dalla comunicazione originaria del vizio riscontrato.

Qualora il periodo di garanzia di 12 mesi sopraindicato sia già decorso al momento in cui il vizio è riscontrato o qualora il vizio non sia coperto dalla presente garanzia, Nintendo potrebbe comunque essere disposta (a propria assoluta discrezione) a riparare o sostituire la componente viziata ovvero a sostituire il Prodotto. Per maggiori informazioni su questo punto, ed in particolare per quanto riguarda i dettagli dei costi di tali servizi, si prega di contattare:

**Centro Assistenza Nintendo**

**Tel: 199309067**

(Per dettagli sul costo della chiamata ascoltare il messaggio d'informazione gratuito disponibile ad inizio telefonata.)

## SERVIZIO INFORMAZIONI

Se hai bisogno di qualsiasi tipo di informazione sui nostri prodotti, puoi chiamare il Servizio Informazioni al numero:

**199 191 199\***

Non è un servizio a pagamento. La tariffa telefonica minima applicata è di €0,0465 al minuto IVA esclusa (costo riferito all'operatore telefonico Telecom Italia SpA).

In alternativa puoi visitare il sito  
**[www.nintendo.it](http://www.nintendo.it)**

**Problemi durante l'installazione?**

### Supporto tecnico Svizzera

Per problemi di installazione e per domande tecniche, puoi contattare il nostro Support Team a tua disposizione al seguente numero telefonico:

**062 / 387 98 18**

Lu - Ve 08.30 - 12.00 / 13.00 - 17.00

## Note



**Nintendo**

D-63760 Großostheim

AGES 8 AND UP. 8 JAHRE UND ÄLTER. 8 ANS ET PLUS.  
8 JAAR EN OUDER. PARA EDADES DE 8 EN ADELANTE.  
ΗΛΙΚΙΑ ΑΝΩ ΤΩΝ 8. PARA 8 ANOS E ACIMA. FRÅN 8 ÅR.  
FRA 8 ÅR. 8-VUOTIAILLE JA YLI. DAGLI 8 ANNI IN SU.

PLEASE RETAIN THE PACKAGING. VERPACKUNG AUFHEBEN.  
CONSERVER L'EMBALLAGE. BEWAAR DEZE VERPAKKING.  
POR FAVOR, GUARDA ESTA CAJA. ΔΙΑΤΗΡΗΣΤΕ ΤΗΝ  
ΣΥΣΚΕΥΑΣΙΑ. FAVOR GUARDAR A EMBALAGEM. SPARA  
FÖRPACKNINGEN. GEM EMBALLAGEN. SÄILYTÄ PAKKAUS.  
CONSERVARE QUESTA CONFEZIONE.

Wii LAN Adapter conforms to:  
Wii-LAN-Adapter geprüft nach:  
Adaptateur LAN Wii en conformité avec :  
LAN-adapter voor Wii voldoet aan:  
Adaptador LAN de Wii cumple con:  
Wii LAN Adapter está em conformidade com:  
Adattatore LAN per Wii è conforme a:

- TOY Directive (88/378/EEC) / Directive JOUET (88/378/CEE)
- EMC Directive (89/336/EEC) / Directive CEM (89/336/CEE)

### Patent Information / Information Brevet

Patents pending. / Brevets en cours.