



Adicional: olhos

Corta-os para a montagem.
Cuidado com a tesoura!

Vai dobrando enquanto acompanhas este vídeo instrutivo! https://youtu.be/4fdXphV_c00



1
Dobra ao meio nos dois sentidos, alinhando os cantos e os vincos.

2
Dobra o canto esquerdo e o direito para dentro, alinhando as bordas com o vinco central.

3
Dobra a ponta superior até à ponta inferior. Em seguida, vinca e abre.

4
Dobra a ponta superior para baixo até ao centro do vinco criado no passo 3.

5
Vira o papel.

6
Dobra a borda plana do canto esquerdo superior para que fique alinhado com o vinco criado no passo 3. Em seguida, vinca e desdobra.

7
Dobra o canto superior esquerdo para a direita, alinhando o vinco do passo 6 com a borda direita. Vinca e abre.

8
Repete o passo 6 no lado direito.

9
Repete o passo 7 no lado direito.

10
Dobra a ponta inferior para cima, ao longo do vinco horizontal do passo 3.

11
Dobra a ponta superior para a esquerda para que chegue até ao ponto esquerdo indicado. Em seguida, vinca e abre.

12
Repete o passo 11 até ao canto superior direito.

13
Abre o espaço na seta branca e usa os vincos existentes para comprimir a ponta para a esquerda.

14
Dobra o lado direito para dentro de forma que o canto inferior direito chegue até à ponta da aba frontal. Em seguida, vinca e abre.

Legenda

- Dobra em vale (para dentro)
- Dobra em montanha (para fora)
- Linha de guia

- Alargar espaço ou puxar
- Pontos importantes

- Virar ou ver parte de trás
- Vista ampliada

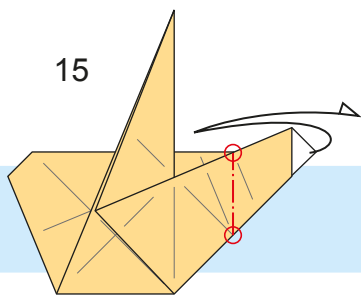

15

Dobra o canto direito para trás ao longo da linha vermelha indicada, vinca e depois abre.

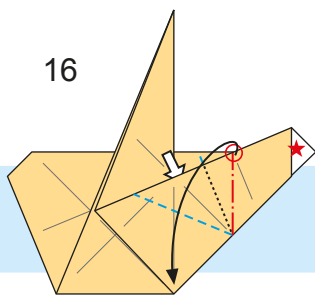

16

Abre o espaço na seta branca e usa os vincos existentes para comprimir a ponta direita para baixo de forma que chegue até à borda inferior. Vinca firmemente.

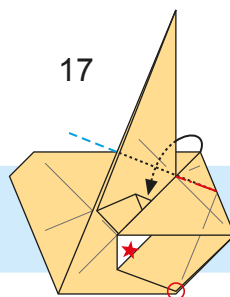

17

Dobra o canto superior direito para dentro ao longo do vinco existente de forma que fique posicionado atrás da aba com o ponto comprimido.

Vista de trás

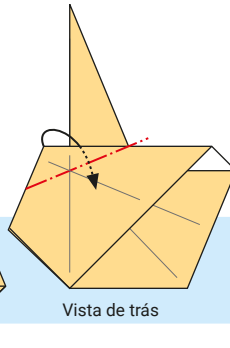

18

Dobra o canto da aba frontal para dentro de forma que chegue até à borda exposta.

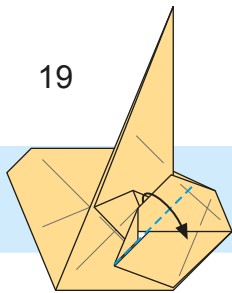

19

Dobra a aba frontal ao longo da linha azul indicada (onde as bordas se encontram no passo 18).

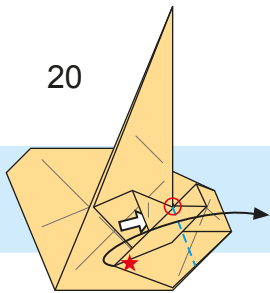

20

Abre o espaço na seta branca e dobra o painel frontal para a direita ao longo da linha azul indicada...

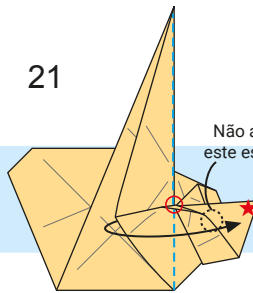

21

... depois abre o painel frontal e pressiona até que fique plano.

Não abras este espaço!

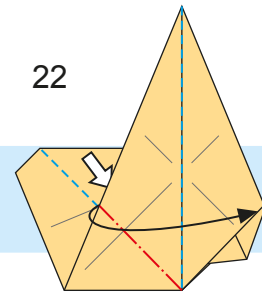

22

Abre o espaço na seta branca e usa os vincos existentes para comprimir a ponta para a esquerda.

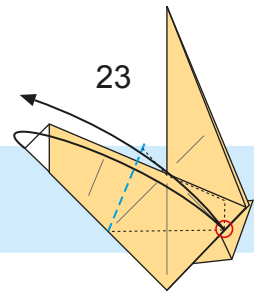

23

Dobra o canto esquerdo de forma que chegue até ao ponto no lado direito indicado.

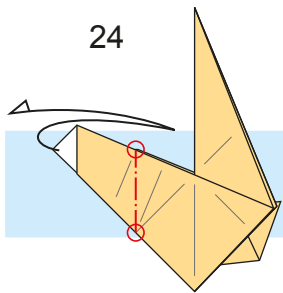

24

Repete o passo 15 no painel esquerdo.

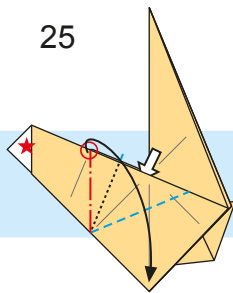

25

Repete o passo 16 no painel esquerdo, comprimindo para a direita.

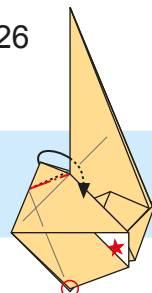

26

Dobra o canto superior esquerdo para dentro ao longo da linha vermelha indicada. Em seguida, abre e usa os vincos existentes para que se comprima.

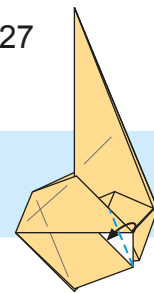

27

Repete o passo 18 no lado direito do painel frontal.

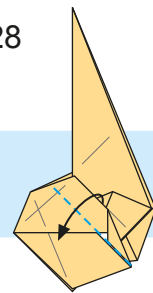

28

Repete o passo 19 no canto direito do painel frontal.

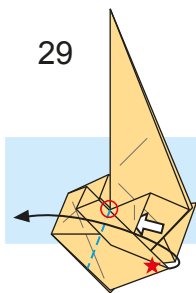

29

Repete o passo 20 no painel frontal...



30

Não abras este espaço!

... depois abre o painel frontal e pressiona até que fique plano.

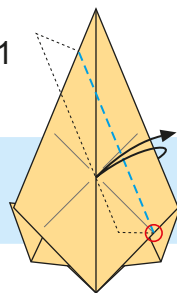

31

Dobra o lado direito do painel frontal para dentro, paralelamente à borda. Em seguida, vinca e abre.

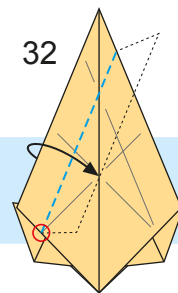

32

Repete o passo 31 no lado esquerdo, mas não abras.

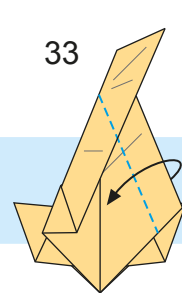

33

Dobra o lado direito para trás ao longo do vinco do passo 31.

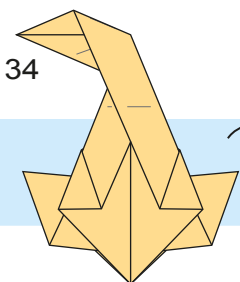

34

Vira o papel.

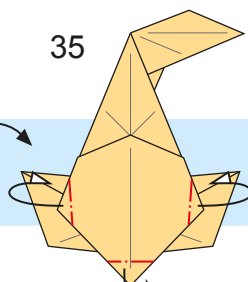

35

Dobra as pontas esquerda, direita e inferior do painel frontal para trás.

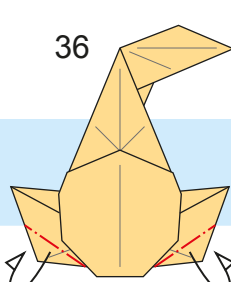

36

Dobra os cantos superiores esquerdo e direito para a parte de trás.

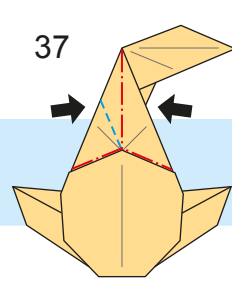

37

Pressiona ligeiramente o ponto superior de forma a criar um pico ao longo do vinco vertical central.

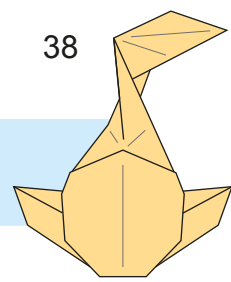

38

Terminaste!



Adicional: centro da flor
Corta-o para a montagem.
Cuidado com a tesoura!

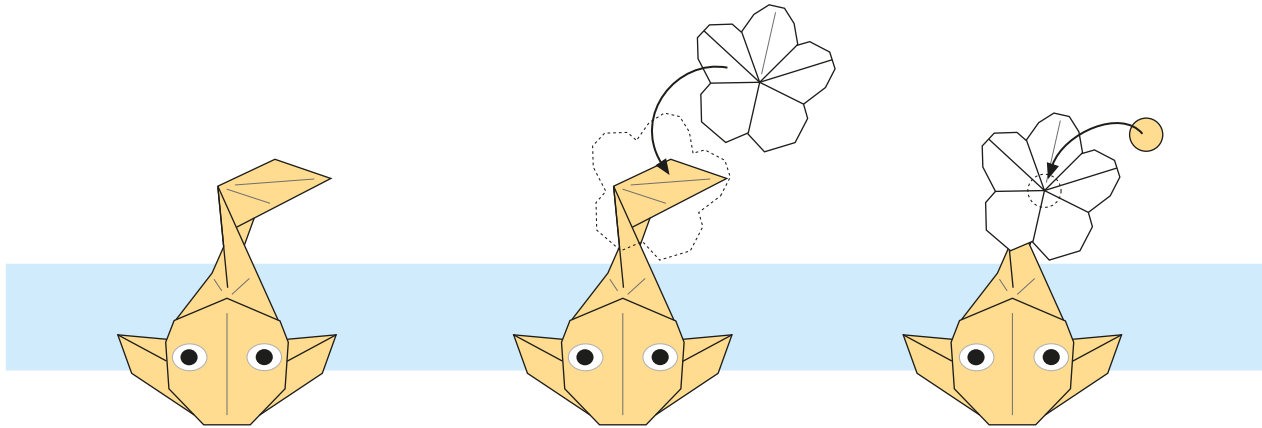

Cola os olhos.

Cola a flor ao topo da cabeça.

Cola o centro da flor ao meio da flor.

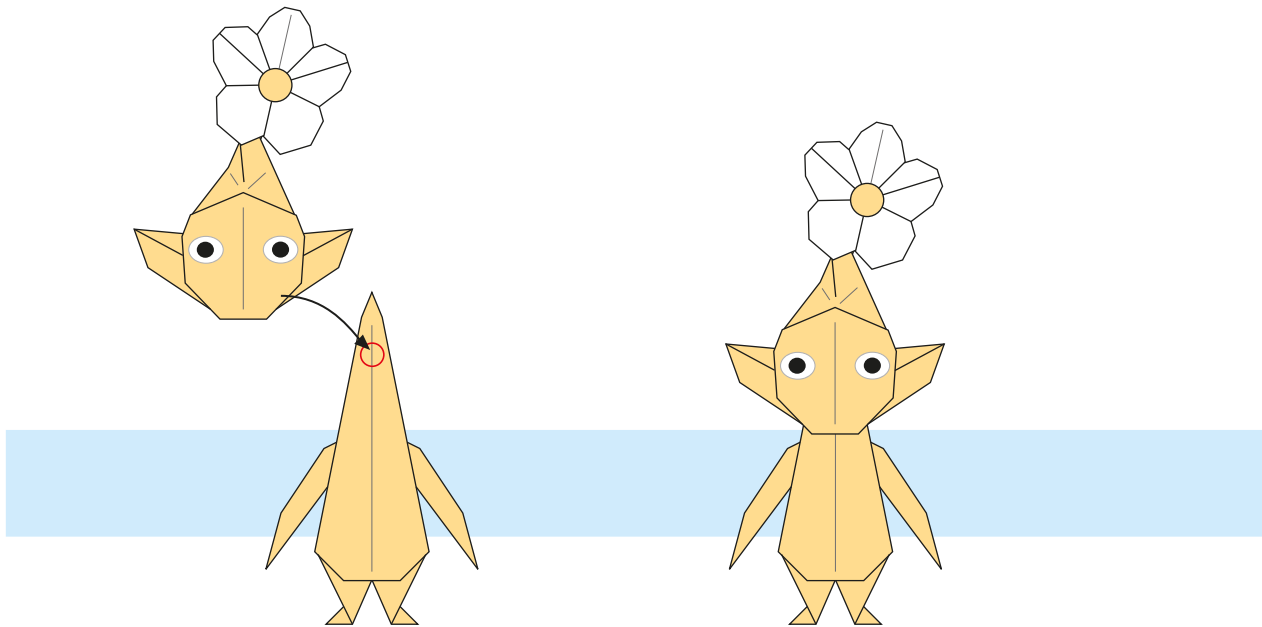

Usa papel do mesmo tamanho para a cabeça
e para o corpo. Aplica cola no ponto indicado e
une a cabeça ao corpo.

Terminaste!

Vai dobrando enquanto acompanhas este vídeo instrutivo! https://youtu.be/4fdXphV_c00

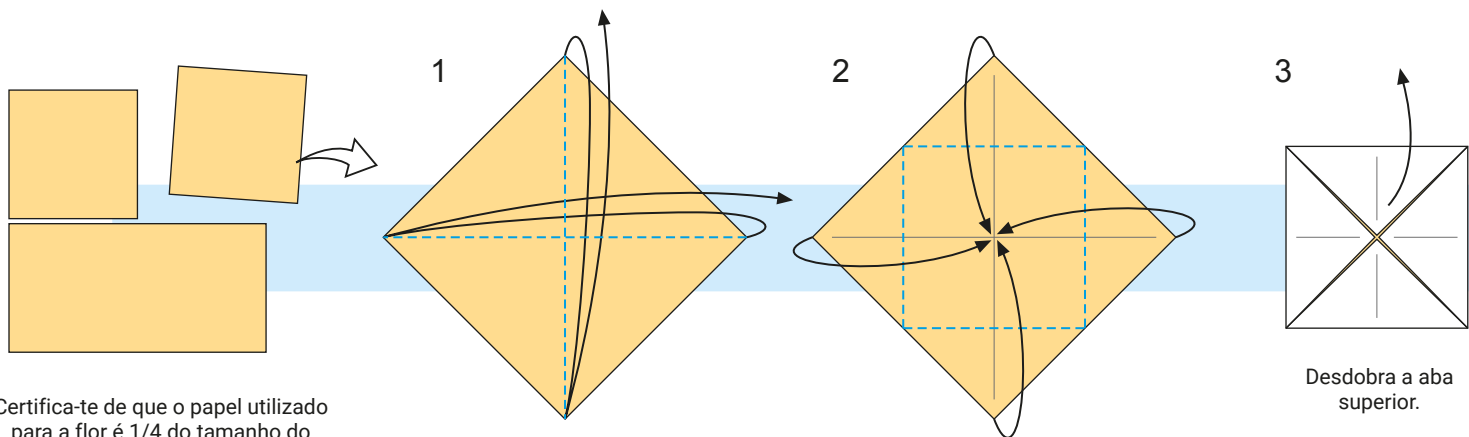

Certifica-te de que o papel utilizado para a flor é 1/4 do tamanho do papel utilizado para a cabeça do Pikmin amarelo.

1 Dobra ao meio nos dois sentidos, alinhando os cantos e os vincos.

2 Dobra os quatro cantos na direção do centro.

3 Desdobra a aba superior.

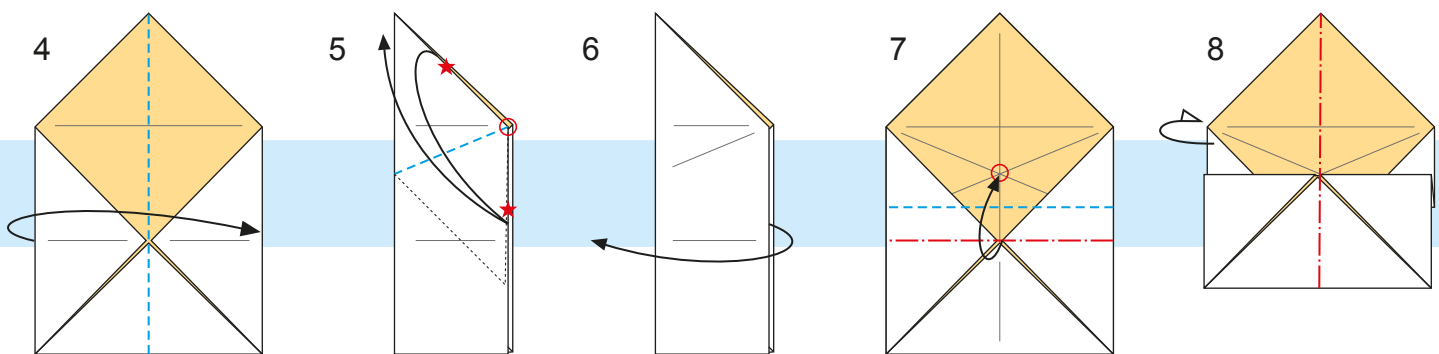

4 Dobra o papel ao meio na vertical.

5 Dobra a ponta superior para baixo ao longo da linha azul com o lado direito. Depois abre.

6 Abre a dobra vertical do passo 4.

7 Pressiona o vinco central horizontal, levanta e alinha a borda com o ponto do vinco em V e depois vinca.

8 Dobra para dentro a meio na vertical para atrás ("dobra em montanha").

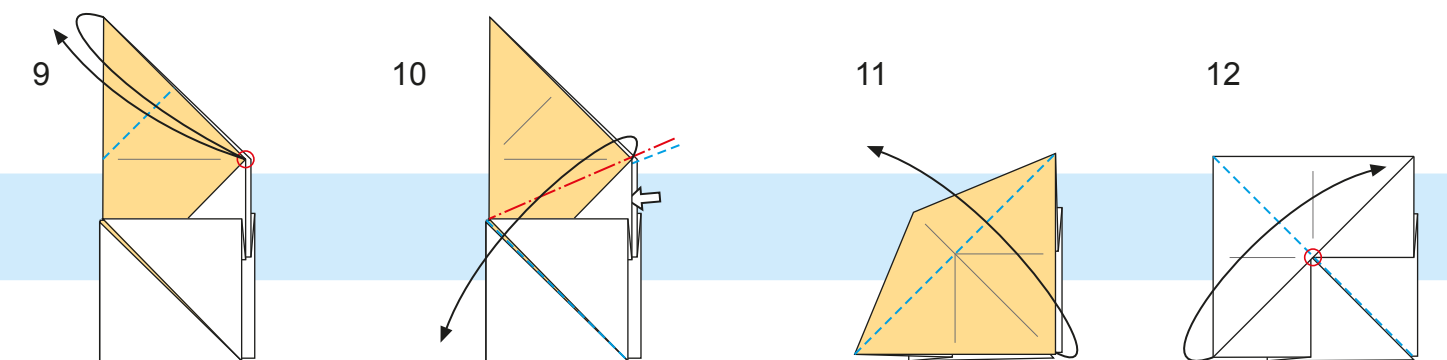

9 Dobra a ponta superior para baixo para que chegue até ao ponto direito indicado. Em seguida, vinca e abre.

10 Abre o papel na seta branca, apertando ligeiramente e usando os vincos para dobrar a ponta superior até ao canto direito inferior e pressiona depois para baixo até que fique plana.

11 Dobra o ponto inferior direito para cima ao longo do vinco diagonal até à ponta superior esquerda.

12 Dobra o ponto inferior esquerdo para cima ao longo do vinco diagonal até à ponta inferior direita.

Legenda

- - - - - Dobra em vale (para dentro)
- · - · - Dobra em montanha (para fora)
- · · · · Linha de guia

- Alargar espaço ou puxar
- Pontos importantes

- Virar ou ver parte de trás
- Vista ampliada

13

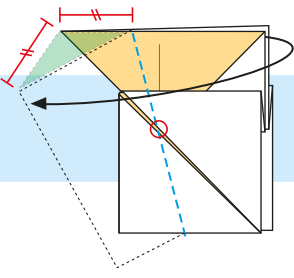

Abre o painel frontal e vinca ao longo da linha azul, assegurando que a ponta superior está exposta tal como indicado.

14

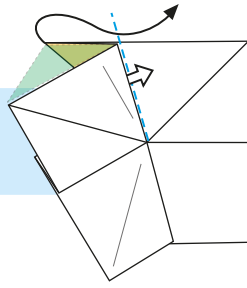

Abre o espaço superior na seta branca, usando o vinco existente para mover o ponto superior para a direita.

15

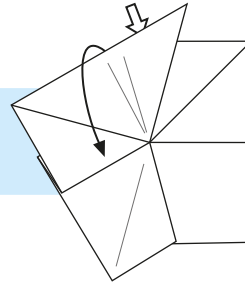

Abre o espaço superior até meio na seta branca.

16

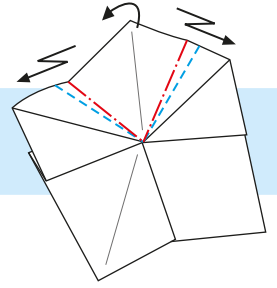

Usa cuidadosamente os vincos existentes para apertar a ponta superior de modo que forme uma pétala triangular.

17

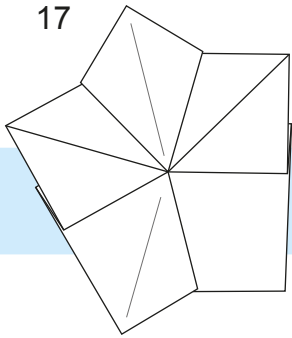

Vira o papel.

18

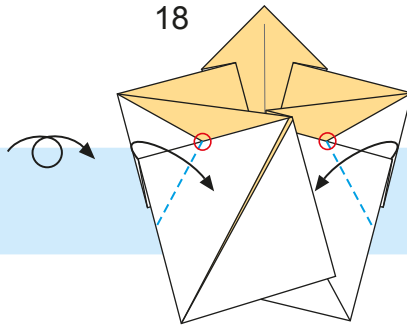

Dobra cuidadosamente os cantos esquerdo e direito para dentro ao longo das linhas azuis indicadas, certificando-te de que não as vincas para baixo.

19

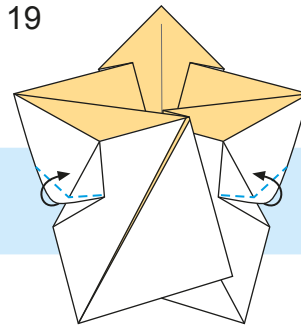

Abre e dobra suavemente os cantos esquerdo e direito de forma que o interior fique exposto (atenção: isto pode ser complicado!).

20

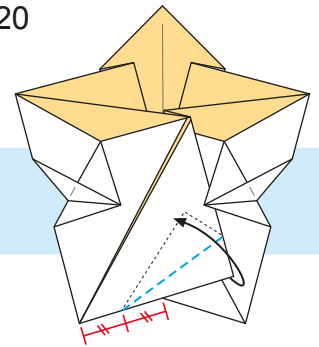

Repete o passo 18 no ponto do plano frontal inferior direito, certificando-te de que não vincas para baixo.

21

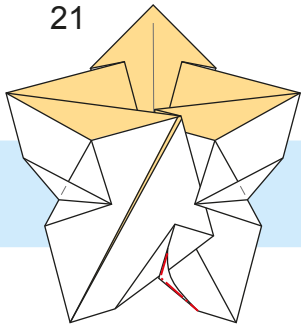

Repete o passo 19 no ponto do plano frontal inferior direito, abrindo de forma a expor o interior. Em seguida, vinca (atenção: isto pode ser complicado!).

22

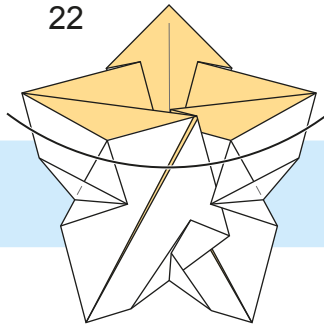

Vamos agora focar-nos na parte superior da flor!

23

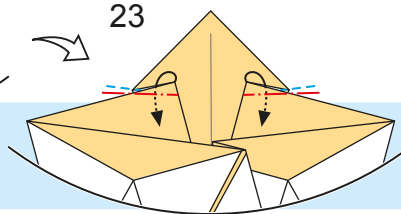

Dobra os cantos esquerdo e direito superiores da secção do meio em pequenas quantidades.

24

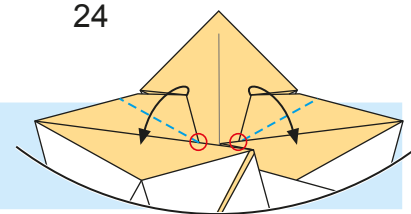

Repete o passo 18 nos cantos superiores esquerdo e direito da secção do meio, certificando-te de que não vincas para baixo.

25

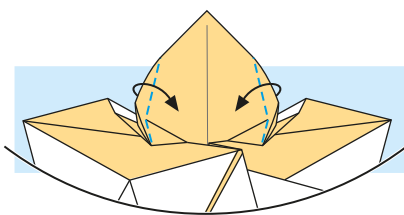

Repete o passo 19 nos cantos superiores esquerdo e direito da secção do meio, abrindo de forma a expor o interior. Em seguida, vinca (atenção: isto pode ser complicado!).

26

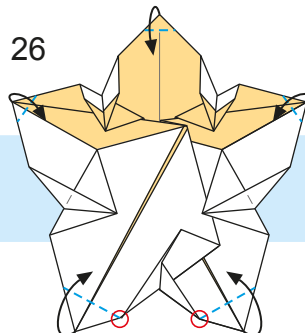

Dobra os três pontos exteriores superiores apenas um pouco para dentro e os dois pontos inferiores ligeiramente mais para dentro.

27

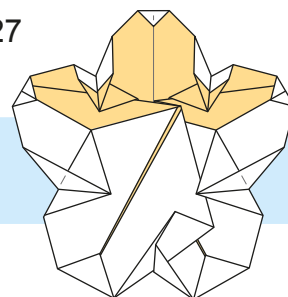

Vira o papel.

28

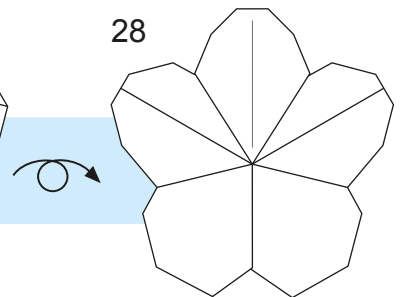

Terminaste!