

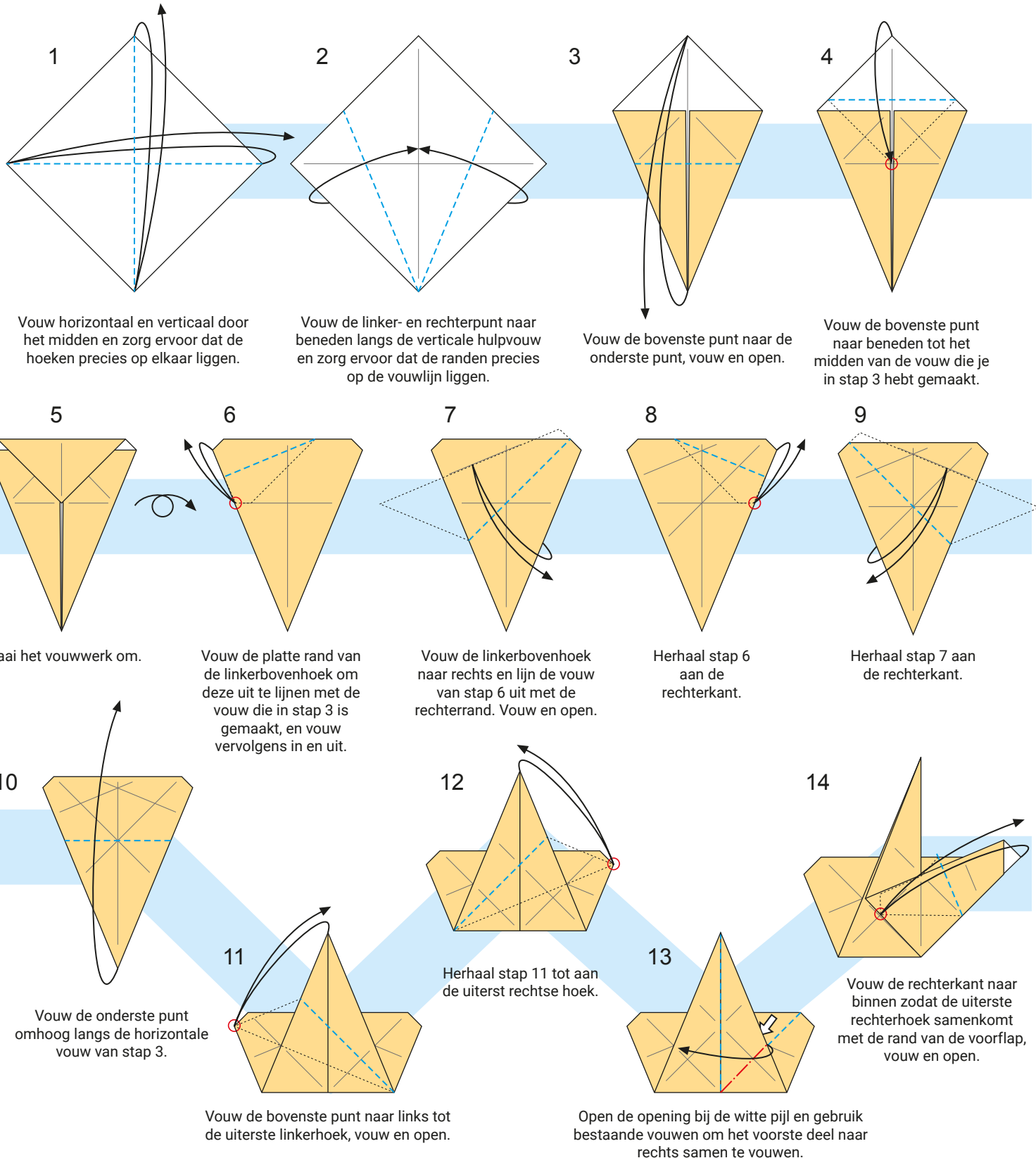

Extra: ogen

Knip deze uit om ze op te plakken.
Wees voorzichtig met een schaar!

Vouw mee met deze video-uitleg! <https://youtu.be/U-fln-tdTMM>



Legenda

- - - - - Dalvouw (naar binnen)
- - - - - Bergvouw (naar buiten)
- Hulpvouw

- Vergroot opening/trek naar buiten
- ★ Belangrijke punten

- Draai om naar de andere kant
- Vergrote weergave

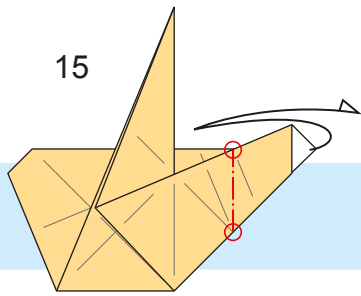

15

Vouw de rechterhoek terug langs de getoonde rode lijn, vouw en open.

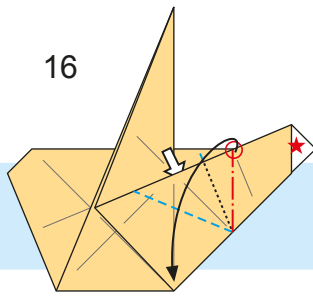

16

Open de opening bij de witte pijl en gebruik bestaande vouwen om de rechterkant naar beneden te vouwen tot aan de onderkant. Vouw stevig.

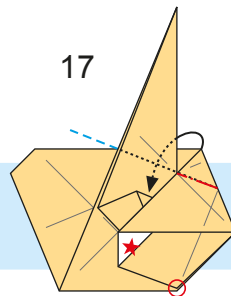

17

Vouw de rechterbovenhoek naar binnen langs de bestaande vouw, zodat hij achter de lange puntige flap valt.

Achteraanzicht

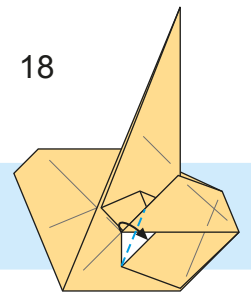

18

Vouw de hoek van de voorflap naar binnen zodat hij samenvalt met de blootliggende rand.

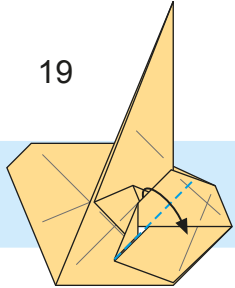

19

Vouw de voorflap langs de getoonde blauwe lijn (waar de randen in stap 18 samenkwamen).

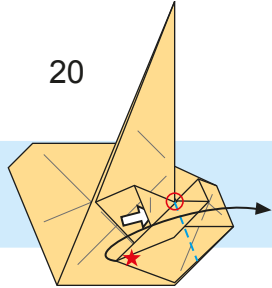

20

Open de opening bij de witte pijl en vouw het voorste deel naar rechts langs de getoonde blauwe lijn...

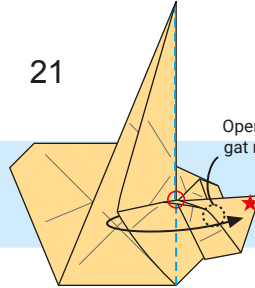

21

...open dan het voorste deel en druk het plat.

Open dit gat niet!

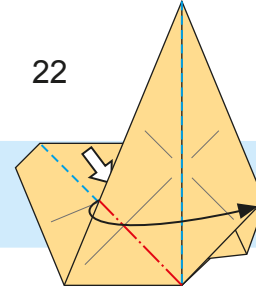

22

Open de opening bij de witte pijl en gebruik de bestaande vouwen om de linkerkant naar rechts te vouwen.

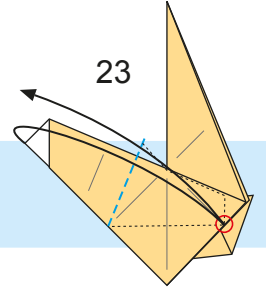

23

Vouw de linkerhoek naar het punt aan de rechterkant.

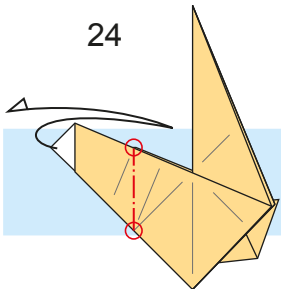

24

Herhaal stap 15 aan de linkerdeel.

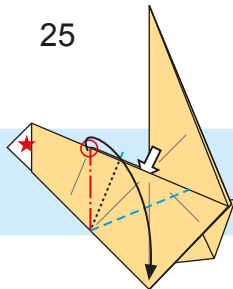

25

Herhaal stap 16 voor het linkerdeel, vouw het in naar rechts.

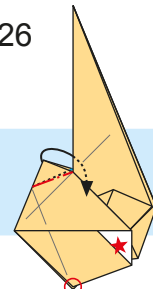

26

Vouw de linkerbovenhoek naar binnen langs de getoonde rode lijn, open hem dan en gebruik de bestaande vouwen om hem op zichzelf in te klappen.

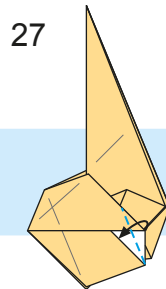

27

Herhaal stap 18 voor de rechterhoek van de voorflap.

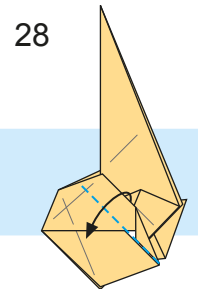

28

Herhaal stap 19 voor de rechterhoek van de voorflap.

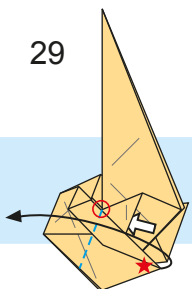

29

Herhaal stap 20 aan de voorflap...



30

Open dit gat niet!

...open dan het voorste deel en druk het plat.

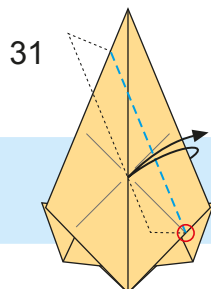

31

Vouw de rechterkant van het voorste deel parallel aan de rand naar binnen, vouw en open.

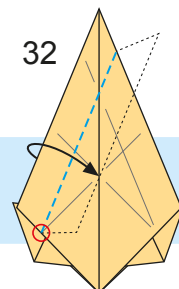

32

Herhaal stap 31 aan de linkerkant, maar maak het niet open.

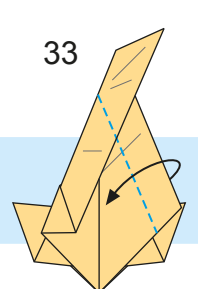

33

Vouw de rechterkant terug naar binnen langs de vouw uit stap 31.

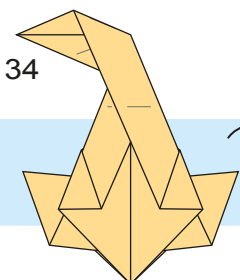

34

Draai het vouwwerk om.

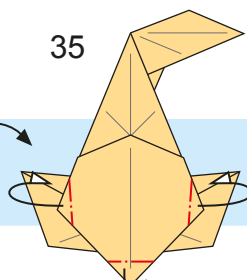

35

Vouw de linker-, rechter- en onderkant van het voorste deel naar achteren.

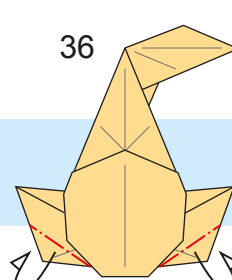

36

Vouw de linker- en rechteronderhoeken van de zijvlakken naar achteren.

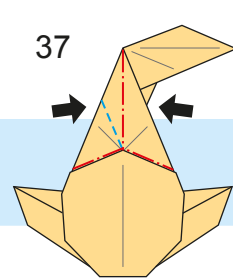

37

Knijp zachtjes in de bovenste punt om een piek te creëren langs de centrale verticale vouw.

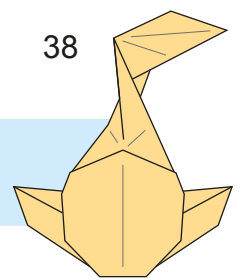

38

Klaar is kees!



Extra: het midden van de bloem
Knip deze uit om het geheel
te voltooiën. Wees voorzichtig
met een schaar!

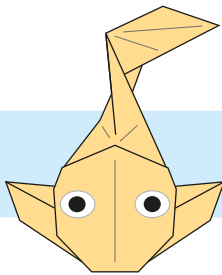

Lijm de ogen op
de Pikmin.

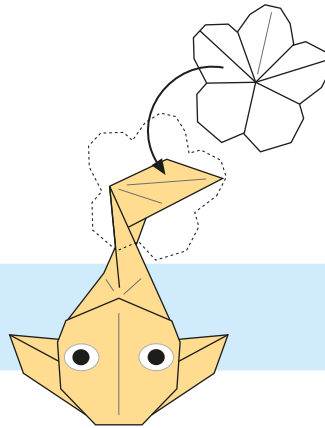

Lijm de bloem vast aan de
bovenkant van de kop.

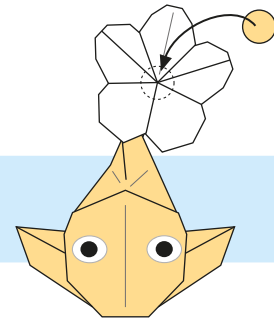

Lijm het midden van de bloem vast aan
het midden van de bloem.

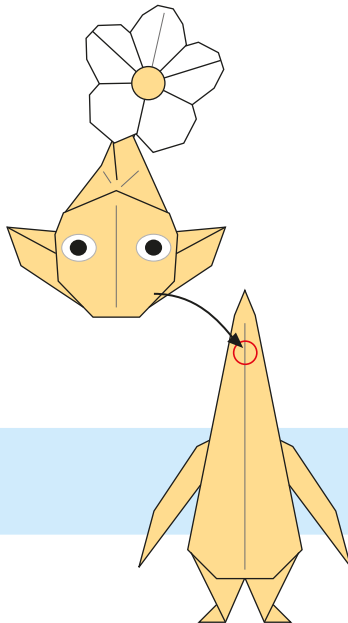

Gebruik voor de kop en het lichaam hetzelfde
formaat papier. Breng wat lijm aan op het
aangegeven punt en maak daar de kop vast
aan het lichaam.

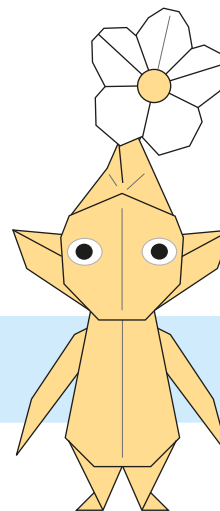

Klaar is kees!

Vouw mee met deze video-uitleg! <https://youtu.be/U-fln-tdTMM>

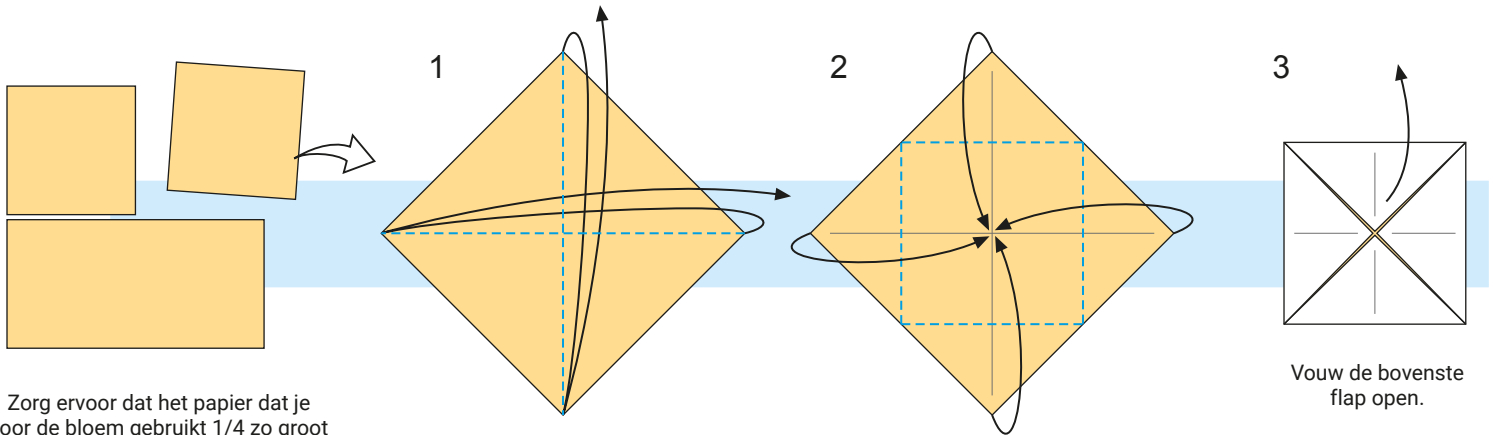

Zorg ervoor dat het papier dat je voor de bloem gebruikt 1/4 zo groot is als het papier dat je voor de kop van de gele Pikmin gebruikt.

1 Vouw horizontaal en verticaal door het midden en zorg ervoor dat de hoeken precies op elkaar liggen.

2 Vouw alle vier de hoeken naar het midden.

3 Vouw de bovenste flap open.

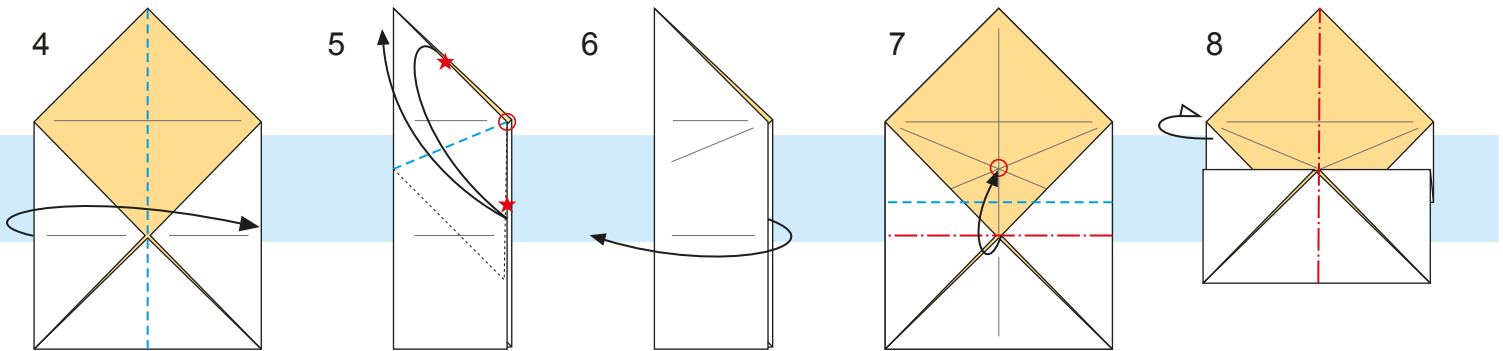

4 Vouw het papier verticaal door de helft.

5 Vouw de bovenste punt naar beneden langs de blauwe lijn om deze op één lijn te brengen met de rechterkant en open hem vervolgens.

6 Open de verticale vouw van stap 4.

7 Knijp in de horizontale middenvouw, til op en lijn de rand uit met het punt van de V-vouw, en maak vervolgens een vouw.

8 Vouw verticaal naar achteren door de helft (een 'bergvouw').

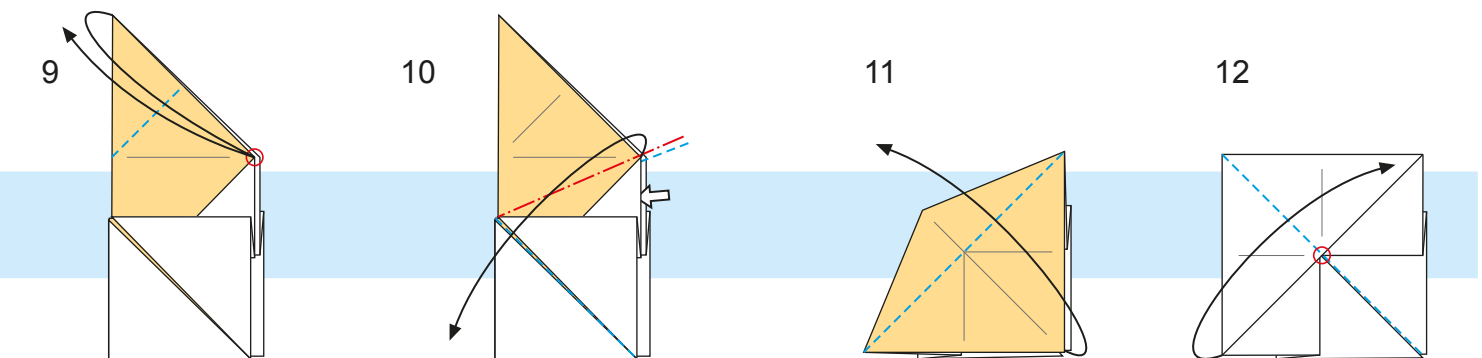

9 Vouw de bovenste punt naar beneden naar de getoonde rechterpunt toe, vouw en open.

10 Open het papier bij de witte pijl, knijp zachtjes en gebruik de vouwen om de bovenste punt in de rechterbenedenhoek te vouwen, druk dit vervolgens plat.

11 Vouw de punt rechtsonder omhoog langs de diagonale vouw naar linksboven.

12 Vouw de punt linksonder omhoog langs de diagonale vouw naar rechtsboven.

Legenda

--- Dalvouw (naar binnen)
 -.-.- Bergvouw (naar buiten)
 Hulpvouw

↔ Vergroot opening/ trek naar buiten
 ○ ★ Belangrijke punten

↻ Draai om naar de andere kant
 ↺ Vergrote weergave

13

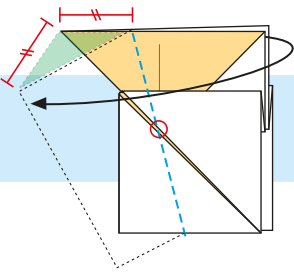

Open het voorste deel en vouw langs de blauwe lijn, zodat de bovenste punt zichtbaar is zoals getoond.

14

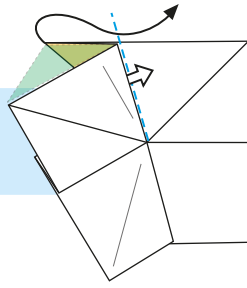

Open de bovenste opening bij de witte pijl en gebruik de bestaande vouw om de bovenste punt naar rechts te verplaatsen.

15

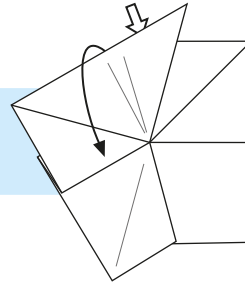

Open het bovenste gat tot halverwege bij de witte pijl.

16

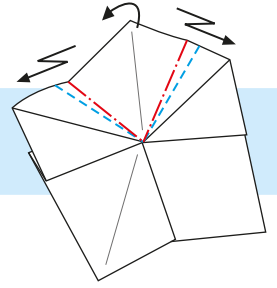

Gebruik voorzichtig de bestaande vouwen om de bovenste punt samen te knijpen tot een driehoekig bloemblaadje.

17

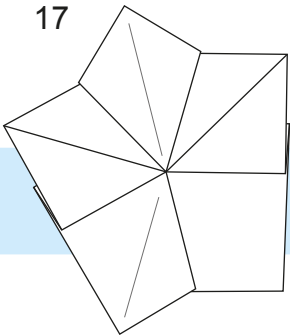

Draai het vouwwerk om.

18

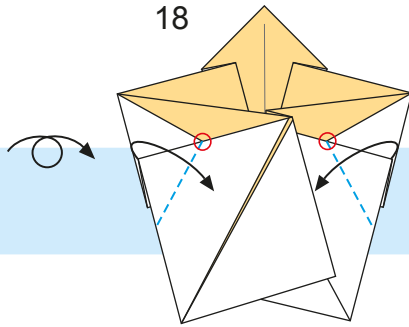

Vouw de linker- en rechterhoek voorzichtig naar binnen langs de getoonde blauwe lijnen, maar vouw ze niet naar beneden.

19

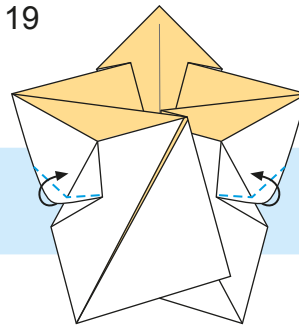

Open en vouw voorzichtig de linker- en rechterhoek zodat de binnenkant zichtbaar wordt (dit kan lastig zijn!).

20

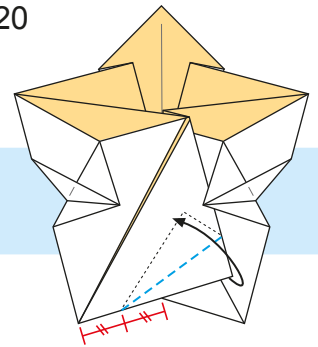

Herhaal stap 18 op de voorflap rechtsonder (vouw niet naar beneden).

21

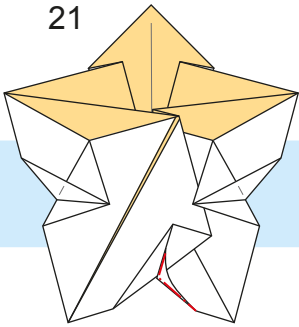

Herhaal stap 19 op de voorflap rechtsonder, maak hem open zodat de binnenkant zichtbaar wordt en vouw hem dan (dit kan lastig zijn!).

22

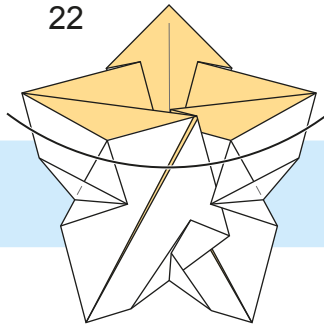

Nu gaan we aan de slag met het bovenste deel van de bloem!

23

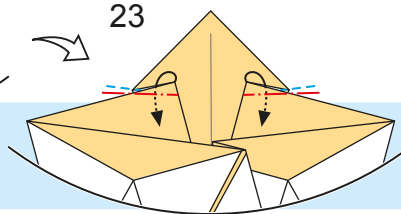

Vouw de linker- en rechterbovenhoek van het middelste gedeelte een klein stukje naar binnen.

24

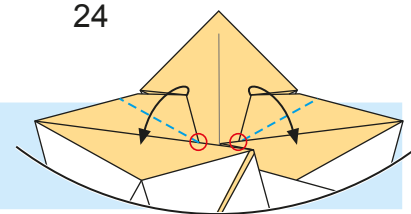

Herhaal stap 18 op de linker- en rechterbovenhoek van het middelste gedeelte (vouw ze niet naar beneden).

25

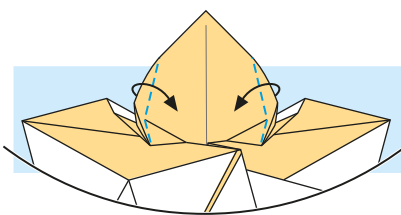

Herhaal stap 19 op de linker- en rechterbovenhoek van het middelste gedeelte, maak hem open zodat de binnenkant zichtbaar wordt en vouw hem dan (dit kan lastig zijn!).

26

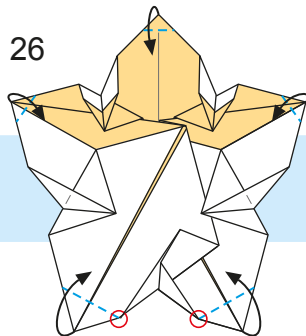

Vouw de bovenste drie buitenste punten een klein stukje naar binnen en de onderste twee punten iets meer naar binnen.

27

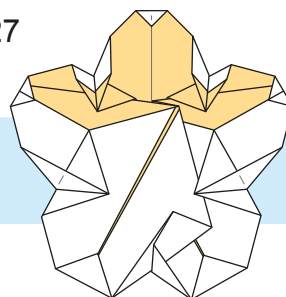

Draai het vouwwerk om.

28

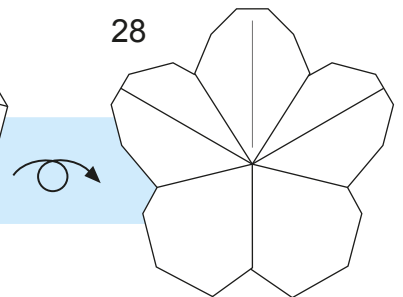

Klaar is kees!