



**Aggiunta: occhi**

Ritagliarli per l'assemblaggio.  
Fai attenzione con le forbici!

Piega insieme a questa guida video! [https://youtu.be/o9I9j8r\\_RmM](https://youtu.be/o9I9j8r_RmM)



**1** Piega a metà lungo entrambe le diagonali, facendo combaciare gli angoli e le pieghe.

**2** Piega verso l'interno gli angoli destro e sinistro, facendo combaciare i lati con la piega centrale.

**3** Piega la punta superiore verso il basso fino a raggiungere la punta inferiore, poi piega e apri.

**4** Piega la punta superiore verso il basso fino al centro della piega creata nel passaggio 3.

**5** Volta il foglio.

**6** Piega il bordo piatto dell'angolo in alto a sinistra in modo da allinearlo con la piega creata nel passaggio 3, poi piega e apri.

**7** Piega l'angolo in alto a sinistra verso destra, allineando la piega creata nel passaggio 6 con il bordo destro. Piega e apri.

**8** Ripeti il passaggio 6 sul lato destro.

**9** Ripeti il passaggio 7 sul lato destro.

**10** Piega la punta inferiore verso l'alto lungo la piega orizzontale creata nel passaggio 3.

**11** Piega la punta superiore verso sinistra fino a incontrare l'angolo sull'estrema sinistra, poi piega e apri.

**12** Ripeti il passaggio 11 verso l'angolo sull'estrema destra.

**13** Allarga dove indicato dalla freccia bianca e utilizza le pieghe esistenti per piegare il pannello anteriore internamente verso destra.

**14** Piega il lato destro internamente in modo che l'angolo sull'estrema destra incontri il bordo del lembo anteriore, poi piega e apri.

### Legenda

- Piegua a valle (verso l'interno)
- Piegua a monte (verso l'esterno)
- Linea guida

- Allarga/Tira verso l'esterno
- Punti importanti

- Volta/Vedi altra faccia
- Vista allargata

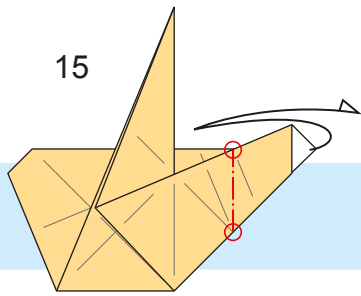

15

Ripiega l'angolo sulla destra lungo la linea rossa mostrata, poi piega e apri.

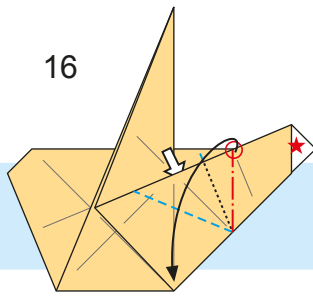

16

Allarga dove indicato dalla freccia bianca e utilizza le pieghe esistenti per piegare il lato destro in basso, in modo che incontri il bordo inferiore. Piega bene.

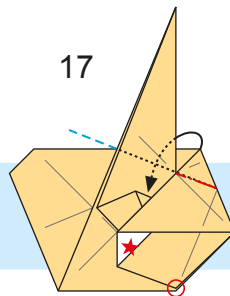

17

Piega l'angolo in alto a destra lungo la piega esistente in modo che finisca dietro il lungo lembo a punta.

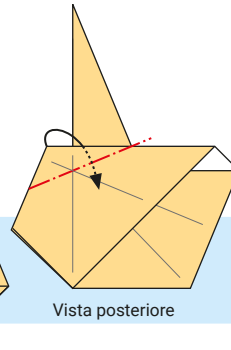

Vista posteriore

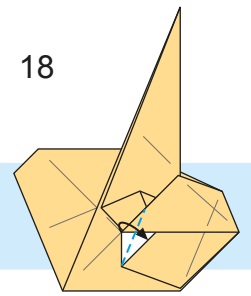

18

Piega il lembo anteriore internamente in modo da incontrare il bordo esposto.

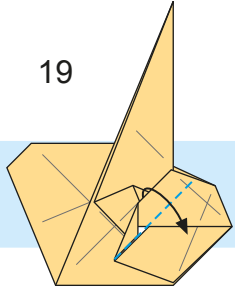

19

Piega il lembo anteriore lungo la linea blu mostrata (dove i bordi si sono incontrati nel passaggio 18).

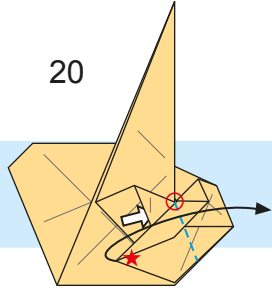

20

Allarga dove indicato dalla freccia bianca e piega il pannello anteriore verso destra lungo la linea blu indicata...

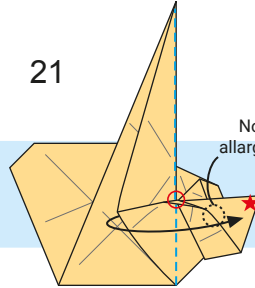

21

... poi apri il pannello anteriore e premi per appiattire.

Non allargare!

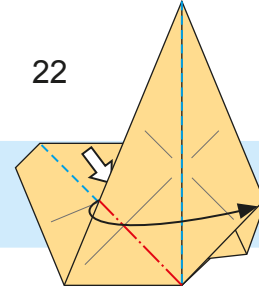

22

Allarga dove indicato dalla freccia bianca e utilizza le pieghe esistenti per piegare il lato sinistro verso destra.

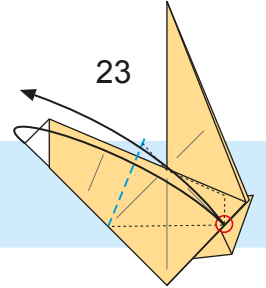

23

Piega l'angolo sulla sinistra in modo che incontri il punto sulla destra indicato.

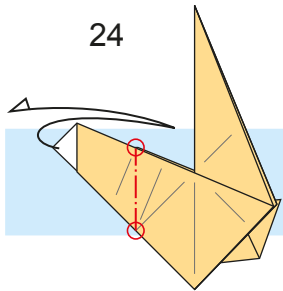

24

Ripeti il passaggio 15 sul pannello sinistro.

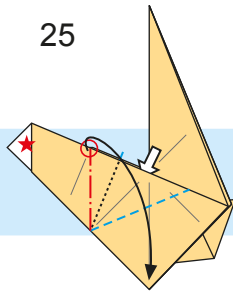

25

Ripeti il passaggio 16 sul pannello sinistro, abbassandolo verso destra.

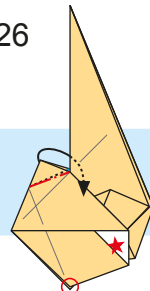

26

Piega l'angolo in alto a sinistra lungo la linea rossa indicata, poi apri e utilizza le pieghe esistenti per ripiegarlo su se stesso.

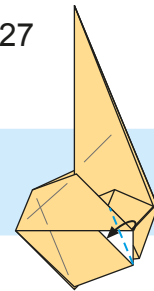

27

Ripeti il passaggio 18 sull'angolo destro del lembo anteriore.

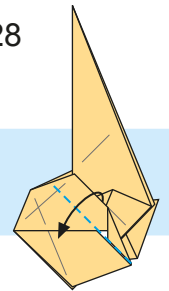

28

Ripeti il passaggio 19 sul bordo destro del lembo anteriore.

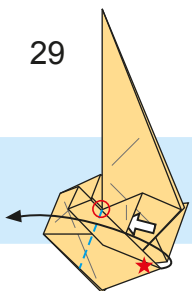

29

Ripeti il passaggio 20 sul lembo anteriore...

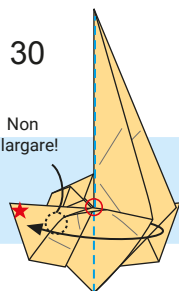

30

Non allargare!

... poi apri il pannello anteriore e premi per appiattire.

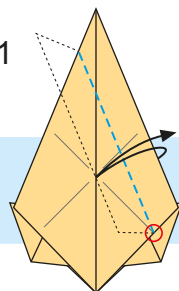

31

Piega il lato destro del pannello anteriore parallelamente al bordo, poi piega e apri.

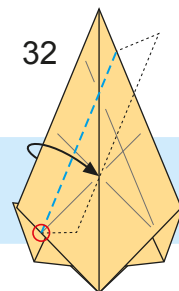

32

Ripeti il passaggio 31 sul lato sinistro, ma non aprire.

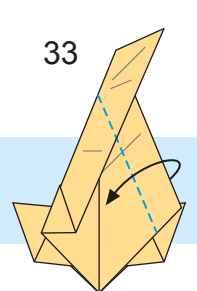

33

Ripiega il lato destro lungo la piega creata nel passaggio 31.

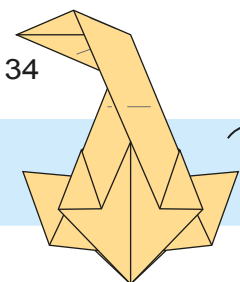

34

Volta il foglio.

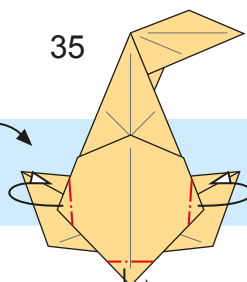

35

Piega le punte sinistra, destra e inferiore del pannello anteriore verso la parte posteriore.

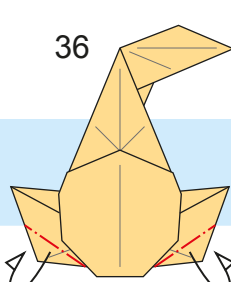

36

Piega gli angoli sinistro e destro dei pannelli laterali verso la parte posteriore.

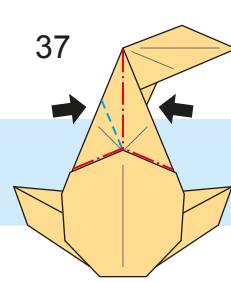

37

Stringi delicatamente la parte superiore lungo la piega centrale verticale.

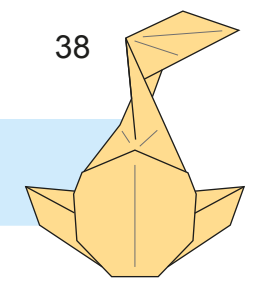

38

Fatto!



Aggiunta: centro del fiore  
Ritaglialo per l'assemblaggio.  
Fai attenzione con le forbici!

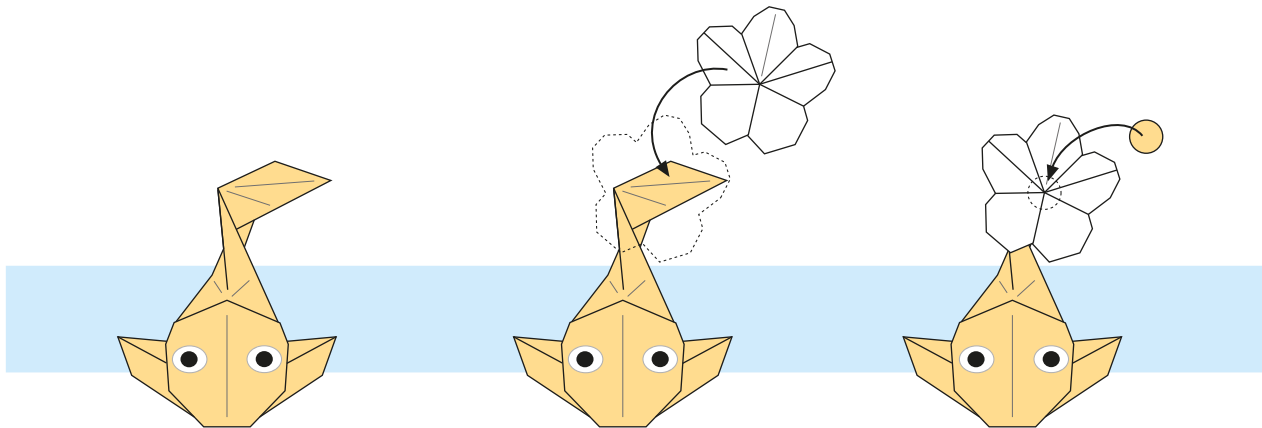

Incolla gli occhi.

Incolla il fiore in cima alla testa.

Incolla il centro del fiore nella parte centrale del fiore.

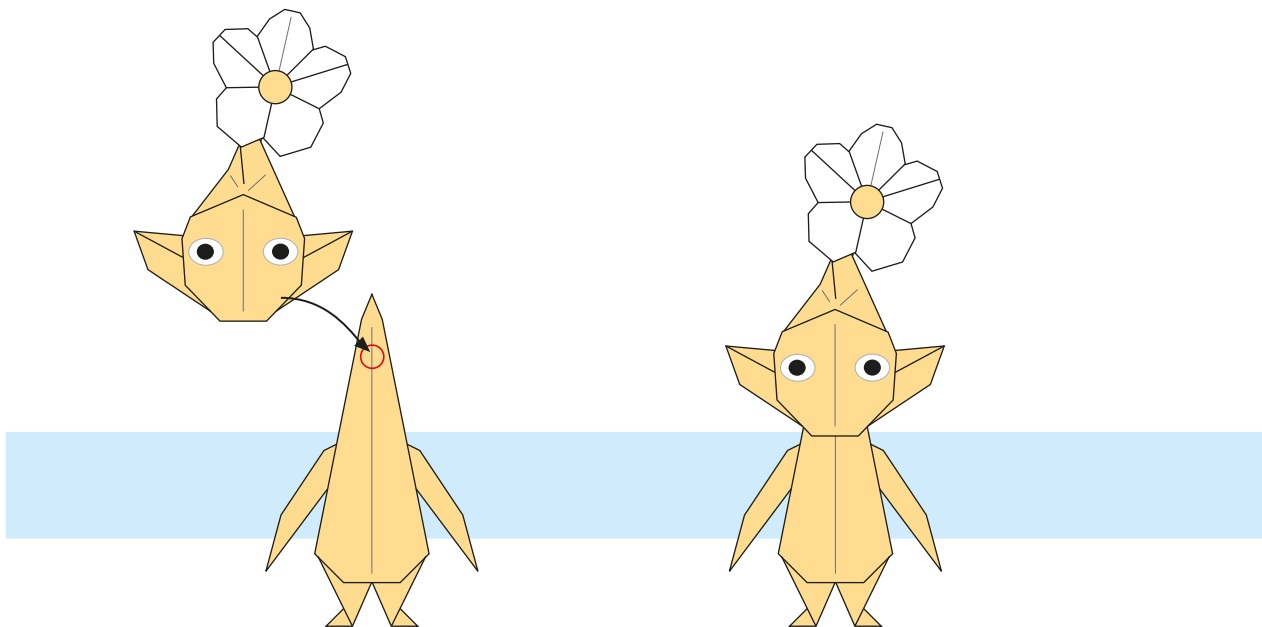

Usa un foglio delle stesse dimensioni per la testa e il corpo. Applica la colla sul punto indicato e unisci la testa al corpo.

Fatto!

Piega insieme a questa guida video! [https://youtu.be/o9I9j8r\\_RmM](https://youtu.be/o9I9j8r_RmM)

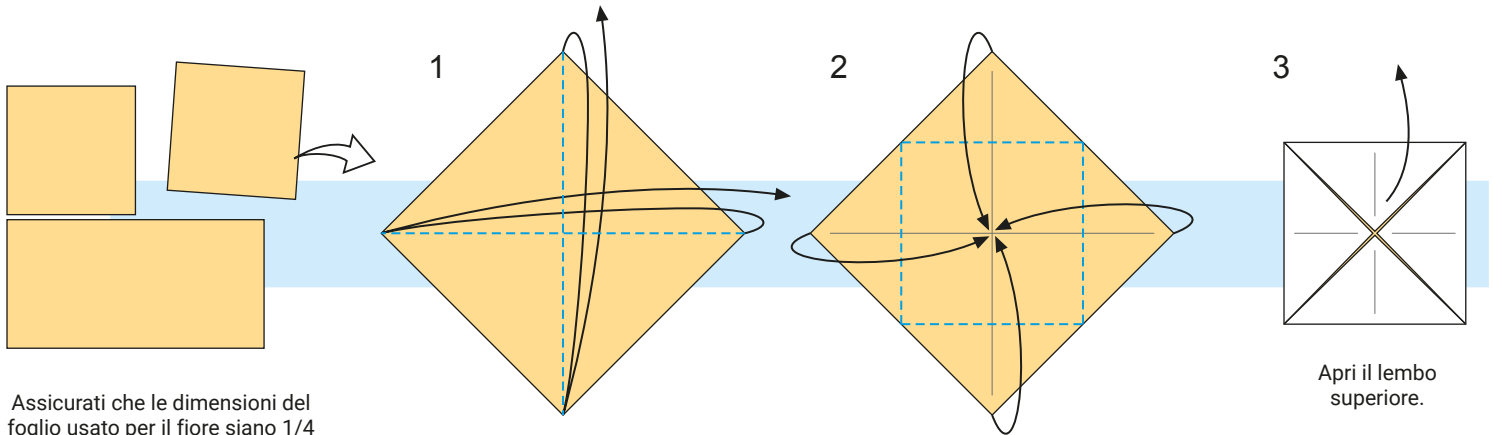

Assicurati che le dimensioni del foglio usato per il fiore siano 1/4 di quelle del foglio utilizzato per la testa del Pikmin giallo.

1 Piega a metà lungo entrambe le diagonali, facendo combaciare gli angoli e le pieghe.

2 Piega verso l'interno tutti e quattro gli angoli.

3 Apri il lembo superiore.

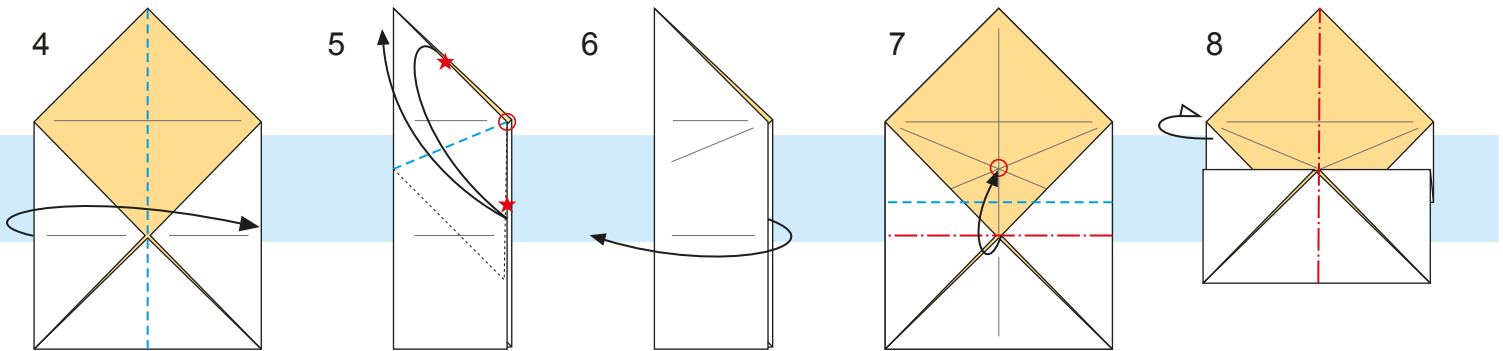

4 Piega il foglio a metà verticalmente.

5 Piega la punta superiore verso il basso lungo la linea blu, in modo da allinearla con il lato destro e poi apri.

6 Apri la piega verticale del passaggio 4.

7 Afferra la piega orizzontale centrale, sollevala e allineala con il punto dove si incontrano le pieghe a V e poi piega (piega a monte).

8 Piega a metà verticalmente verso la parte posteriore.

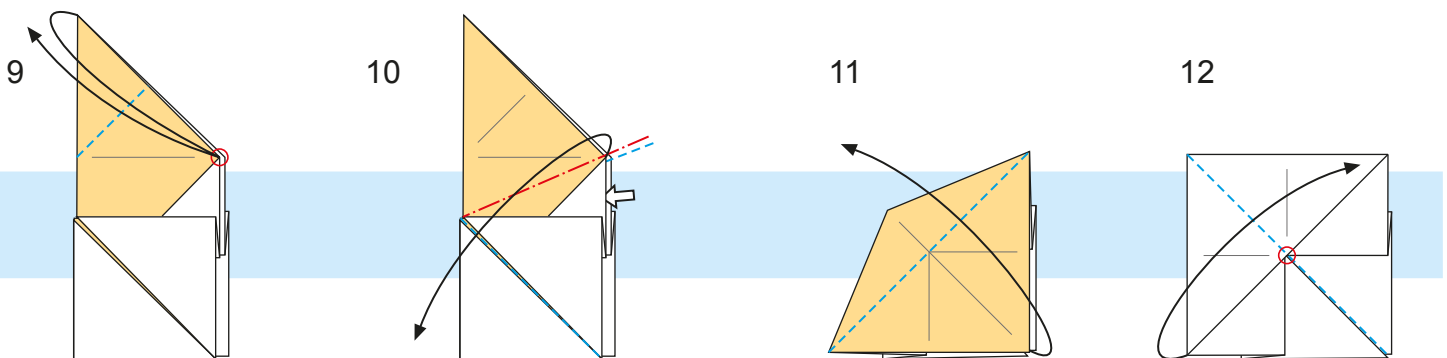

9 Piega la punta superiore verso il basso fino al punto in basso a destra indicato.

10 Apri la carta dove indicato dalla freccia bianca, stringendo delicatamente e usando le pieghe per piegare la punta in alto nell'angolo in basso a destra, poi premi e stendi.

11 Piega la punta in basso a destra lungo la piega diagonale in direzione dell'angolo in alto a sinistra.

12 Piega la punta in basso a sinistra lungo la piega diagonale in direzione dell'angolo in alto a destra.

## Legenda

- - - - - Pieghe a valle (verso l'interno)
- - - - - Pieghe a monte (verso l'esterno)
- - - - - Linea guida

- Allarga/Tira verso l'esterno
- ★ Punti importanti

- Volta/Vedi altra faccia
- Vista allargata

13

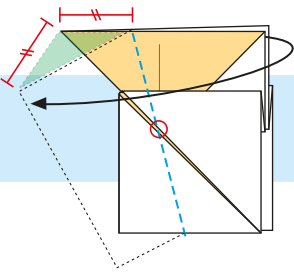

Apri il pannello anteriore e piega lungo la linea blu, assicurandoti che la punta superiore rimanga esposta.

14

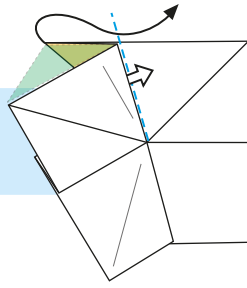

Allarga dove indicato dalla freccia bianca, utilizzando le pieghe esistenti, per muovere la punta superiore verso destra.

15

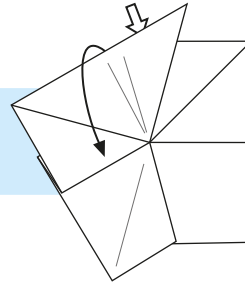

Allarga a metà dove indicato dalla freccia bianca.

16

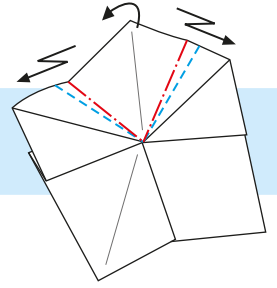

Usa le pieghe esistenti per stringere delicatamente la punta superiore e formare un petalo triangolare.

17

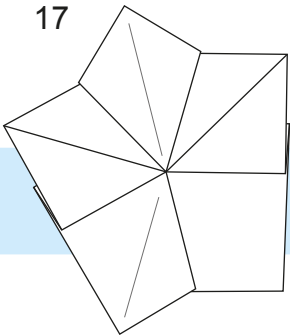

Volta il foglio.

18

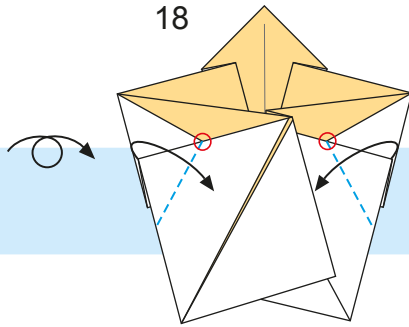

Piega delicatamente gli angoli sinistro e destro verso l'interno lungo la linea blu mostrata, ma non premere sulla piega.

19

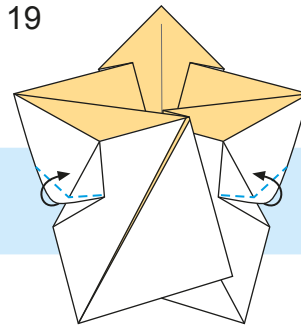

Apri e piega delicatamente gli angoli sinistro e destro in modo che l'interno resti esposto (questo non è facile!).

20

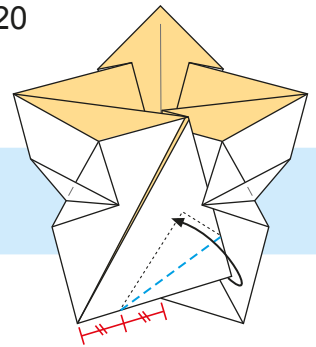

Ripeti il passaggio 18 sulla punta del lembo frontale in basso a destra (senza premere sulla piega!).

21

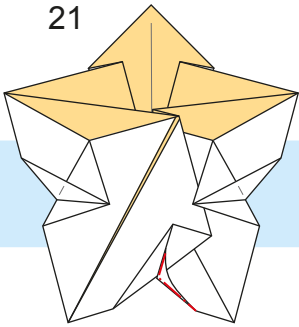

Ripeti il passaggio 19 sulla punta del lembo frontale in basso a destra, aprendolo in modo da esporre l'interno e poi piega (questo non è facile!).

22

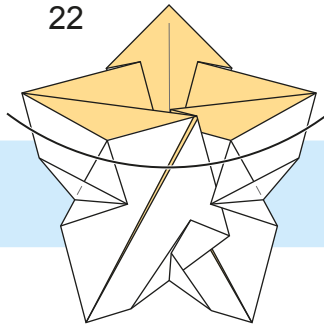

Adesso concentriamoci sulla parte superiore del fiore!

23

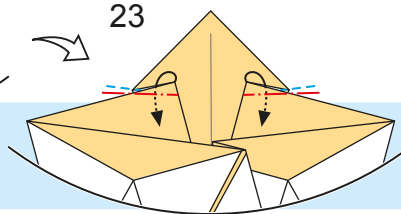

Piega un po' gli angoli sinistro e destro in alto della sezione centrale.

24

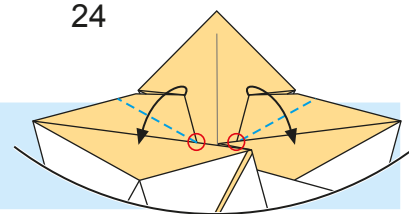

Ripeti il passaggio 18 sugli angoli sinistro e destro in alto della sezione centrale (non premere sulla piega).

25

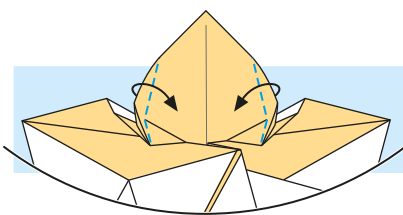

Ripeti il passaggio 19 sugli angoli sinistro e destro in alto della sezione centrale, aprendolo in modo da esporre l'interno e poi piega (questo non è facile!).

26

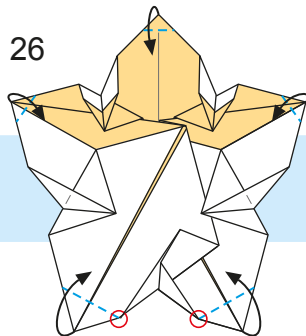

Piega le tre punte in alto un po' verso l'interno e le due punte in basso un po' di più.

27

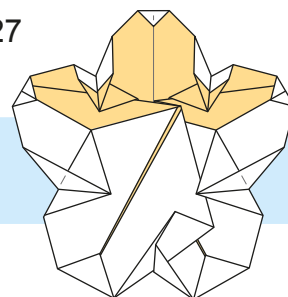

Volta il foglio.

28

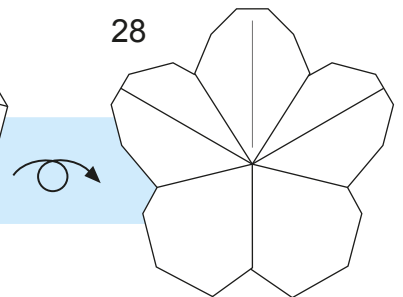

Fatto!