



NEED HELP WITH INSTALLATION, MAINTENANCE OR SERVICE?

Nintendo Customer Service
SUPPORT.NINTENDO.COM
 or call 1-800-255-3700

NEED HELP PLAYING A GAME?

Recorded tips for many titles are available on Nintendo's Power Line at (425) 885-7529. This may be a long-distance call, so please ask permission from whoever pays the phone bill. If the information you need is not on the Power Line, you may want to try using your favorite Internet search engine to find tips for the game you are playing. Some helpful words to include in the search, along with the game's title, are: "walk through," "FAQ," "codes," and "tips."

BESOIN D'AIDE POUR L'INSTALLATION, L'ENTRETIEN OU LA RÉPARATION?

Service à la Clientèle de Nintendo
SUPPORT.NINTENDO.COM
 ou appelez le 1-800-255-3700

BESOIN D'AIDE DANS UN JEU?

Un nombre d'astuces pré-enregistrées sont disponibles pour de nombreux titres sur la Power Line de Nintendo au (425) 885-7529. Il est possible que l'appel pour vous soit longue distance, alors veuillez demander la permission de la personne qui paie les factures de téléphone. Si les informations dont vous avez besoin ne se trouvent pas sur la Power Line, vous pouvez utiliser votre Moteur de Recherche préféré pour trouver de l'aide de jeu. Certains termes utiles que vous pouvez inclure dans votre recherche sont "walk through" ("étape par étape"), "FAQ" ("Foires Aux Questions"), "codes" et "tips" ("astuces").

¿NECITAS AYUDA DE INSTALACIÓN, MANTENIMIENTO O SERVICIO?

Servicio al Cliente de Nintendo
SUPPORT.NINTENDO.COM
 o llame al 1-800-255-3700

¿NECITAS AYUDA CON UN JUEGO?

Consejos grabados para muchos títulos están disponibles a través del Power Line de Nintendo al (425) 885-7529. Esta puede ser una llamada de larga distancia, así que por favor pide permiso a la persona que paga la factura del teléfono. Si el servicio de Power Line no tiene la información que necesitas, recomendamos que uses el Motor de Búsqueda de tu preferencia para encontrar consejos para el juego que estás jugando. Algunas de las palabras que te ayudarán en tu búsqueda además del título, son: "walk through" ("instrucciones paso a paso"), "FAQ" ("Preguntas Frecuentes"), "codes" ("códigos"), y "tips" ("consejos").



The Official Seal is your assurance that this product is licensed or manufactured by Nintendo. Always look for this seal when buying video game systems, accessories, games and related products.

Ce Sceau Officiel est votre garantie que le présent produit est agréé ou manufacturé par Nintendo. Recherchez-le toujours quand vous achetez des appareils de jeu vidéo, des accessoires, des jeux et d'autres produits apparentés.

El Sello Oficial es su ratificación de que este producto tiene licencia o es manufacturado por Nintendo. Busque siempre este sello al comprar sistemas de videojuegos, accesorios, videojuegos, y productos relacionados.

Nintendo

NINTENDO OF AMERICA INC.
 P.O. BOX 957, REDMOND, WA
 98073-0957 U.S.A.

67971A



www.nintendo.com

PRINTED IN USA

Wii™



INSTRUCTION BOOKLET

MODE D'EMPLOI

FOLLETO DE INSTRUCCIONES

PLEASE CAREFULLY READ THE Wii™ OPERATIONS MANUAL COMPLETELY BEFORE USING YOUR Wii HARDWARE SYSTEM, GAME DISC OR ACCESSORY. THIS MANUAL CONTAINS IMPORTANT HEALTH AND SAFETY INFORMATION.

IMPORTANT SAFETY INFORMATION: READ THE FOLLOWING WARNINGS BEFORE YOU OR YOUR CHILD PLAY VIDEO GAMES.

⚠ WARNING - Seizures

- Some people (about 1 in 4000) may have seizures or blackouts triggered by light flashes or patterns, and this may occur while they are watching TV or playing video games, even if they have never had a seizure before.
- Anyone who has had a seizure, loss of awareness, or other symptom linked to an epileptic condition should consult a doctor before playing a video game.
- Parents should watch their children play video games. Stop playing and consult a doctor if you or your child has any of the following symptoms:

Convulsions	Eye or muscle twitching	Altered vision
Loss of awareness	Involuntary movements	Disorientation

- To reduce the likelihood of a seizure when playing video games:
 1. Sit or stand as far from the screen as possible.
 2. Play video games on the smallest available television screen.
 3. Do not play if you are tired or need sleep.
 4. Play in a well-lit room.
 5. Take a 10 to 15 minute break every hour.

⚠ WARNING - Repetitive Motion Injuries and Eyestrain

Playing video games can make your muscles, joints, skin or eyes hurt. Follow these instructions to avoid problems such as tendinitis, carpal tunnel syndrome, skin irritation or eyestrain:

- Avoid excessive play. Parents should monitor their children for appropriate play.
- Take a 10 to 15 minute break every hour, even if you don't think you need it.
- If your hands, wrists, arms or eyes become tired or sore while playing, or if you feel symptoms such as tingling, numbness, burning or stiffness, stop and rest for several hours before playing again.
- If you continue to have any of the above symptoms or other discomfort during or after play, stop playing and see a doctor.

⚠ CAUTION - Motion Sickness

Playing video games can cause motion sickness in some players. If you or your child feel dizzy or nauseous when playing video games, stop playing and rest. Do not drive or engage in other demanding activity until you feel better.

IMPORTANT LEGAL INFORMATION

This Nintendo game is not designed for use with any unauthorized device. Use of any such device will invalidate your Nintendo product warranty. Copying of any Nintendo game is illegal and is strictly prohibited by domestic and international intellectual property laws. "Back-up" or "archival" copies are not authorized and are not necessary to protect your software. Violators will be prosecuted.

REV-E

EXCITEBOTS™

TRICK RACING™

Contents

• Controls	03
• Starting the Game	04
• Select a Profile	05
• Main Menu	05
• Game Modes	06
• Progressing Through the Game	06
• Driving and Star-Earning	06
• Race Screen	09
• Send a Replay or Challenge	09
• Nintendo Wi-Fi Connection	10
• WiiConnect24	12
• Credits	13

System Menu Update

Please note that when first loading the Game Disc into the Wii console, the system will check if you have the latest system menu, and if necessary a Wii system update screen will appear. Press OK to proceed.



CAUTION: Wrist Strap Use

Please use the wrist strap to help prevent injury to other people or damage to surrounding objects or the Wii Remote™ controller in case you accidentally let go of the Wii Remote during game play.

Also remember the following:

- Make sure all players put on the wrist strap properly when it is their turn.
- Do not let go of the Wii Remote during game play.
- Dry your hands if they become moist.
- Allow adequate room around you during game play and make sure that all areas you might move into are clear of other people and objects.
- Stay at least three feet from the television.
- Use the Wii Remote Jacket.

Controls

Excitebots: Trick Racing can be played using either the Wii Remote by itself or with the Wii Wheel™ accessory.

Proper controller orientation

Hold the Wii Wheel vertically with the buttons facing the player.

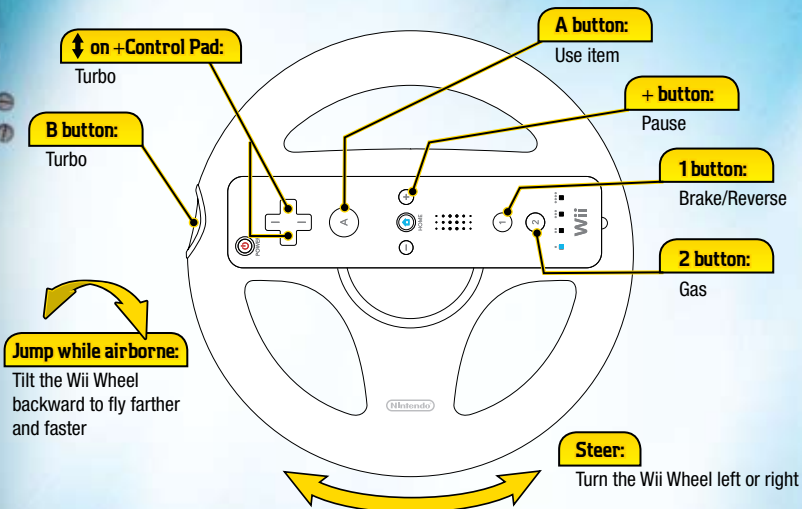

Proper controller orientation

Hold the Wii Remote horizontally with the buttons facing up.

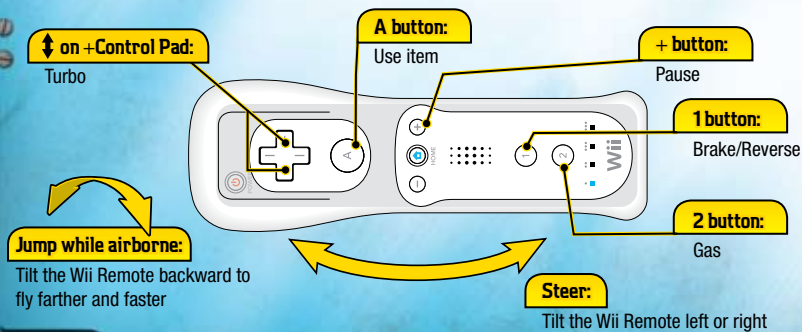

Starting the Game

1.

Insert the Excitebots: Trick Racing Game Disc in the disc slot. The Wii console will turn on, and the screen on the right will appear. Read the contents and press (A) to confirm.

* The screen on the right will not appear if a Game Disc is inserted when the Wii console is on.

2.

When the Wii Menu appears, point the cursor at the Wii Menu Disc Channel and press (A).

3.

When the Channel Preview screen appears, point the cursor at Start and press (A).

4.

A screen will appear that shows you how to attach the wrist strap. When you are finished reading the instructions, press (A) to continue.

5.

Next, the Controller Orientation screen will appear. Press (2) to proceed.

6.

Next, the title screen will appear. Press (2) to go to the Save File Creation screen. (If you already have save data, you will proceed to the Select a Profile screen.) See Page 05.

7.

Make the appropriate selection and press (2) to proceed to the Select a Profile screen.

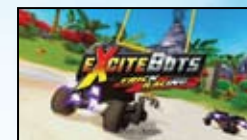

About Save Data

This game saves automatically, and you need 15 blocks of empty space in your Wii system memory. You will see  while the game is saving. Do not Reset or turn off the power while the game is being saved.

- For information on how to delete save data in your Wii system memory, please check the features section [Wii Options] of your Wii Operations Manual.
- The save data cannot be copied to an SD Card.

Select a Profile



Create a new profile by choosing an empty slot and entering your Profile Name. If a profile already exists, select the profile you would like to use.

Note: Once you create a profile, you can change its name and also delete it in "Options" by pressing .

Next, select the icon you would like to have associated with your Profile Name. There are six default icons. As you

progress through the game and earn stars, you can unlock and purchase additional icons. (Icons can also be changed at a later time.) Select the controller type, either Wii Remote or Wii Wheel. (Controller type can be changed at any time in the game.)

Main Menu

Excitebots: Trick Racing has four different game modes. Select the mode you wish to play. Note: "Poker Race," "Nintendo Wi-Fi Connection," and "Minigames" will not be available until "School Cup" in "Excite Race" is completed.



Excite Race

Compete in a variety of exciting races across the globe, either alone or with a friend.

Poker Race

Step on the gas and collect cards to form poker hands while racing.

Nintendo Wi-Fi Connection

Compete with up to five people from around the world on Nintendo® Wi-Fi Connection. [See Page 10 for information regarding Nintendo Wi-Fi Connection]

Minigames

Play a variety of special Minigames, either in the Single-Player mode or in the Versus mode.

Collections

Purchase and view Icons, Statues, and Dioramas.

Options

Music Volume
Adjust music volume.

FX Volume
Adjust volume of sound effects.

Controller
Switch your controller between Wii Remote and Wii Wheel.

Records
View your best race times and stunts.

Game Modes

Excite Race

Select the difficulty level for the Single-Player mode. Only the Excite level is available at first. As you progress through the game, more difficulty levels will be unlocked. Select Versus to play a two-player race. * You will need to connect two controllers to select the Versus mode.

Cup Selection

Select the cup you want to enter. Each cup features four or five different tracks. Only the School Cup is available at first.

Bot Selection

Select the Bot you want to use. Six Bots are initially available at no cost. Complete races to earn stars in order to purchase new Bots.

Track Selection

Select the track you want to race. The High Score for that track will be displayed here.

Color Selection

Select your Bot's color. Earn stars to purchase new paint jobs.

Poker Race

First select "Training" to learn how to play this mode, then select one of three tracks to race.

Minigames

Play 10 Minigames as a single player or with a friend.

Progressing Through the Game

Before each race, key information is displayed. This includes the grade and number of stars required to move on, how many laps to complete the race, and the maximum time limit.





First place is not everything in Excitebots. You'll also need to pull off a variety of tricks and stunts to earn stars. Earn more stars to obtain a higher grade in order to move on to the next cup.



Driving and Star-Earning

Here are some tips to help you improve your driving and star-earning skills.

Boosting and Overheating

Press up or down on  to provide boost to your Bot. When using the Wii Wheel, you can provide boost with  as well. Keep an eye on your temperature gauge so that you don't overheat.

Crashing

If you crash, shake the Wii Wheel or Wii Remote as fast as possible to return to the race with a speed boost.

Bonus Stars

Finish the race to earn extra stars. Your final place will determine the bonus.



	1st place	2nd place	3rd place	4th place	5th place	6th place
Bonus Stars	50	25	15	10	5	0

Bot Stunts

Pull off crazy stunts, like the ones listed below, to earn stars. Making your stunts as outrageous as possible will earn you the maximum number of stars.

Air	Keep your Bot airborne for as long as you can after flying off a big jump.
Drift	Slide your Bot around a turn.
Tree Run	Drive as long as possible near trees without crashing.
Air Spin	Spin your Bot while in the air.
Bot Throw	Shape the terrain and launch your opponent into the air.
Jump Combo	Quickly link consecutive jumps.
Bot Smash	Ram an opponent with your Bot.
Nice Crash	Receive a star for crashing (this will slow down your time.)
Rings	Launch your Bot through a series of rings.
Leg Smash	Ram into your opponent while running in Leg Form.

Question Mark Trigger

Hitting the question mark trigger during a race will give you a chance to gain more stars! The question mark trigger will activate a variety of effects on the track, including morphing the terrain ahead of you. Morphing the terrain can help you pull off a huge jump or launch your opponents into the air, giving you even more stars! Hitting the question mark can also reveal a variety of other items and tricks, which are introduced on the following pages.



Red Bar

Drive toward a Red Bar to latch on and start spinning! Rotate the Wii Wheel or Wii Remote around in a circular motion in time with your Bot. Closely synchronize the timing of your rotation and your Bot will spin faster. Complete 10 rotations to release.



Yellow Bar

Hit the Yellow Bar during a race to latch your Bot onto it. Once on it, your Bot swings around automatically. Thrust the Wii Wheel or Wii Remote forward when your Bot is at the bottom of its swing to release successfully!



Flip Bar

Rotate the Wii Wheel or Wii Remote around in a circular motion to do backflips and earn stars when launched by the pink Flip Bar, but make sure you're finished by the time you catch the bar again!



Elevator Bar

Tall bars surrounded by red energy are Elevator Bars. Grab an Elevator Bar with your Bot to reach areas you wouldn't otherwise be able to get to. Release by thrusting the Wii Wheel or Wii Remote forward at the correct time.



Leg Running

Grab the wrench token to turn your Bot into Leg Form! Seesaw the Wii Wheel or tilt the Wii Remote left and right to run. Get in a rhythm to boost!



Glider Flying

When in Leg Form, launch off a ramp to turn into a Glider. Tilt the Wii Wheel or Wii Remote backward to gain altitude and tilt it forward to gain speed.



Song Rail

Try to keep your balance on the rail! Move the Wii Wheel or Wii Remote upward at the end of the ramp to get music notes.



Item Box

Hitting the question mark trigger will sometimes reveal the item boxes ahead of you. Hitting a box will give your Bot an item to hold in its claw. Use the item that your Bot is holding by pressing (A). Every item works differently, so figure out how to use all of them to earn the most stars!



Sports Tricks

Hitting the question mark trigger will sometimes reveal a soccer ball, football, baseball, or even a set of bowling pins! Try to kick, throw, hit, and bowl to gain more stars!

Race Screen

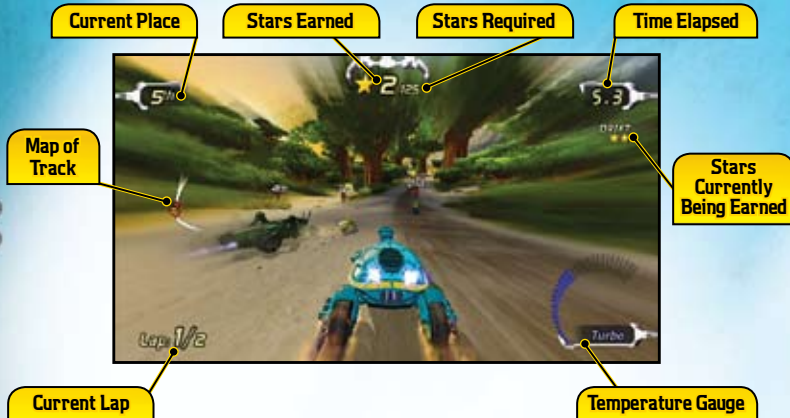

Send a Replay or Challenge

After finishing a race, you can send a Replay or a Challenge to your Wii Friend as a message.

After a race, select the "Send..." button on the end-of-race screen to enter the Messages screen.

On the Messages screen, select Send Challenge or Send Replay. Then, choose the Wii Friend you want to send the message to.



Enter your message on the message input screen and select DONE to proceed to the next screen.



You can attach stars to your message. Once your Wii Friend finishes viewing the replay, they will gain the stars you sent. If you send a Challenge, your Wii Friend will need to win the challenge to obtain the stars.

Note: For more information regarding the Messages function, please see Page 12.

Nintendo Wi-Fi Connection

Important

To protect your privacy, do not give out personal information such as last name, phone number, birth date, age, school, e-mail, or home address when communicating with others.

The End User License Agreement that governs Wii online game play and sets forth the Wii Privacy Policy is available in the Wii console's System Settings and online at support.nintendo.com/wiiprivacy.jsp.

When you connect to Nintendo® Wi-Fi Connection, you can compete with players from around the world or from your Friend Roster. Each race can host up to six people.

Choose a mode to play and press (2). Highlight Friends and press (A) to make the Friend Roster screen appear. Then you can register your friend.

Router and broadband access required for online play. For more info, go to Nintendo.com



Anyone

Race against anyone on Nintendo Wi-Fi Connection. You can choose between Excite Race and Poker Race.

1.

When you choose a race, you will automatically connect to the Nintendo Wi-Fi Connection.

2.

In the lobby, you can change your Bot by pressing \ominus . Press $\textcircled{2}$ to decide. If you want to quit the race, press \oplus and select "Disconnect".

(When other players you've matched are in the middle of a race, you will be in the "Spectator Mode" where you can watch their race until they finish, or you can advance to the lobby to prepare for the upcoming race.)



3.

Select the track. After every player has selected a track, one of the tracks is chosen randomly.

4.

You can bet the stars you've accumulated during game play on your race. When the race ends, in addition to the stars you obtained during the race, you will also earn bonus stars depending on your finish and on how many stars you bet. The better your finish, the higher the odds multiplied by your bet. However, if you finish at the back of the pack, you may lose your entire bet.



Friend

If you and another person both register each other's Friend Codes, you will become Excitebots friends and be able to play together via Nintendo Wi-Fi Connection.

1.

The list of your friends appears on the screen. You can check your friends' status.

- : The friend is not connected to Nintendo Wi-Fi Connection, or playing in Anyone mode.
- : The friend is connected to Nintendo WFC and is in Friend mode, but they are not in a lobby.
- : The friend is in a lobby or in a race. You can join the lobby unless the lobby is already full. Up to 6 players can join a lobby. Check the box on the right side of the name to see how many players are in the lobby. (Once you join, you will be in Spectator Mode if your friend is racing. After the race, you will join them in the lobby.)
- : The friend is in a lobby or in a race created by someone who is not your friend. You can't join the lobby.

2.

To join a race, select a lobby and press $\textcircled{2}$. To create a lobby, press \textcircled{A} and then wait for friends.

3.

In the lobby, by pressing \ominus you can change your Bot. Press $\textcircled{2}$ to decide. If you want to quit the race, press \oplus and select "Leave Lobby".



4.

Select either "Excite Race" or "Poker Race" and then a track. After every player has selected, one of them is chosen randomly.

5.

When the race ends, players will return to the lobby.

About Friend Roster

In order to play with friends, you need to register them to your Friend Roster.

1.

Exchange Friend Codes with a friend.

2.

Press \oplus to enter a Friend Code. After entering it, select DONE, add new name text and press $\textcircled{2}$.

3.

After entering the Friend Code, enter the Friend's Name, select DONE and press $\textcircled{2}$.

4.

To remove a friend, select the one that you want to remove and press \ominus .



WiiConnect24

Messages

Using WiiConnect24™, you can exchange Replays and Challenges with your Wii Friends via Messages.

1. Select Messages on Select a Profile screen.
2. Choose the message you want to save in Message Box.
3. When you want to watch your Wii Friend's Replay or play your Wii Friend's Challenge, select the message from your Wii Friend in Message Box. Message Box can save up to 20 messages.

What is WiiConnect24?

24.

Using your home's Internet connection, WiiConnect24 connects the Wii console to the Internet 24 hours a day, even when the console is turned off, which enables a variety of data transmissions and message sharing between friends and family.

In order to use this feature, you must first define your Internet connection settings and turn WiiConnect24 on.

Cautions Regarding WiiConnect24

If you connect to WiiConnect24, there is a possibility that your license name and Mii™ character will be seen by many people.

*For details on Internet and WiiConnect24 settings, consult the Wii Operations Manual.

CREDITS

MONSTER GAMES

Team Lead
Richard Garcia

Programming Lead
Dave Broske
Dave Pollatsek

Gameplay Programming
Scott Haag
Evan Rattner
Mike Roska
Victor Thompson

Special Effects Programming
Sam Johnson

Game Design Chief
John Schneider

Game Design
Owen Justice
Josh Lee
Isaac Turner
Walter "CJ" Boswell

User Interface Design
Hugh Ackerman

Vehicle Design
Evan Brown
Troy Harder
Eli Libson
Mike Rieder

Track and Environment Design
Mitch Ernst
Todd LeGare

Environment Design
Josh Defries
Venkata Kishore Goli
Chad Jasper
Brian McCabe

NINTENDO

Supervisors
Hiro Yamada
Kiyo Ando

Music Chief
Kenji Yamamoto

Music
Masaru Tajima
Shinji Ushiroda

Art Advisors
Yoshiaki Haruhana
Satoru Takizawa

Title Logo Design
Takashi Ito

Testing
NOA Product Testing

NOA Testing Coordinator
Ed Ridgeway

Special Thanks
Tom Prata
Masa Miyazaki
Azusa Tajima
Tomoaki Kuroume
Miyako Nishio
Toru Inage
Takashi Ito
Kaori Miyachi
Ariko Kimoto

Producers
Kensuke Tanabe
Keisuke Terasaki

Executive Producer
Satoru Iwata

All Rights, including the copyrights of
Game, Scenario, Music and Program,
reserved by NINTENDO.

WARRANTY & SERVICE INFORMATION

You may need only simple instructions to correct a problem with your product. Try our website at support.nintendo.com or call our Consumer Assistance Hotline at 1-800-255-3700, rather than going to your retailer. Hours of operation are 6 a.m. to 7 p.m., Pacific Time, Monday - Sunday (times subject to change). If the problem cannot be solved with the troubleshooting information available online or over the telephone, you will be offered express factory service through Nintendo. Please do not send any products to Nintendo without contacting us first.

HARDWARE WARRANTY

Nintendo of America Inc. ("Nintendo") warrants to the original purchaser that the hardware product shall be free from defects in material and workmanship for twelve (12) months from the date of purchase. If a defect covered by this warranty occurs during this warranty period, Nintendo will repair or replace the defective hardware product or component, free of charge.* The original purchaser is entitled to this warranty only if the date of purchase is registered at point of sale or the consumer can demonstrate, to Nintendo's satisfaction, that the product was purchased within the last 12 months.

GAME & ACCESSORY WARRANTY

Nintendo warrants to the original purchaser that the product (games and accessories) shall be free from defects in material and workmanship for a period of three (3) months from the date of purchase. If a defect covered by this warranty occurs during this three (3) month warranty period, Nintendo will repair or replace the defective product, free of charge.*

SERVICE AFTER EXPIRATION OF WARRANTY

Please try our website at support.nintendo.com or call the Consumer Assistance Hotline at 1-800-255-3700 for troubleshooting information and repair or replacement options and pricing.*

*In some instances, it may be necessary for you to ship the complete product, FREIGHT PREPAID AND INSURED FOR LOSS OR DAMAGE, to Nintendo. Please do not send any products to Nintendo without contacting us first.

WARRANTY LIMITATIONS

THIS WARRANTY SHALL NOT APPLY IF THIS PRODUCT: (a) IS USED WITH PRODUCTS NOT SOLD OR LICENSED BY NINTENDO (INCLUDING, BUT NOT LIMITED TO, NON-LICENSED GAME ENHANCEMENT AND COPIER DEVICES, ADAPTERS, AND POWER SUPPLIES); (b) IS USED FOR COMMERCIAL PURPOSES (INCLUDING RENTAL); (c) IS MODIFIED OR TAMPERED WITH; (d) IS DAMAGED BY NEGLIGENCE, ACCIDENT, UNREASONABLE USE, OR BY OTHER CAUSES UNRELATED TO DEFECTIVE MATERIALS OR WORKMANSHIP; OR (e) HAS HAD THE SERIAL NUMBER ALTERED, DEFACED OR REMOVED.

ANY APPLICABLE IMPLIED WARRANTIES, INCLUDING WARRANTIES OF MERCHANTABILITY AND FITNESS FOR A PARTICULAR PURPOSE, ARE HEREBY LIMITED IN DURATION TO THE WARRANTY PERIODS DESCRIBED ABOVE (12 MONTHS OR 3 MONTHS, AS APPLICABLE). IN NO EVENT SHALL NINTENDO BE LIABLE FOR CONSEQUENTIAL OR INCIDENTAL DAMAGES RESULTING FROM THE BREACH OF ANY IMPLIED OR EXPRESS WARRANTIES. SOME STATES DO NOT ALLOW LIMITATIONS ON HOW LONG AN IMPLIED WARRANTY LASTS OR EXCLUSION OF CONSEQUENTIAL OR INCIDENTAL DAMAGES, SO THE ABOVE LIMITATIONS MAY NOT APPLY TO YOU.

This warranty gives you specific legal rights. You may also have other rights which vary from state to state or province to province.

Nintendo's address is: Nintendo of America Inc., P.O. Box 957, Redmond, WA 98073-0957 U.S.A.

This warranty is only valid in the United States and Canada.



Manufactured under license from Dolby Laboratories. Dolby, Pro Logic, and the double-D symbol are trademarks of Dolby Laboratories.



This game is presented in Dolby® Pro Logic® II surround sound. Connect your game console to a sound system with Dolby Pro Logic, Dolby Pro Logic II, or Dolby Pro Logic IIx decoding to experience the excitement of surround sound. You may need to enable Dolby Pro Logic II in the audio options menu of the game.

© 2009 Nintendo. TM, ® and the Wii Logo are trademarks of Nintendo. All rights reserved. © 2009 Nintendo.

VEUILLEZ LIRE ATTENTIVEMENT L'INTÉGRALITÉ DU MODE D'EMPLOI DE LA Wii™ AVANT D'UTILISER VOTRE SYSTÈME, VOTRE DISQUE DE JEU, OU VOS ACCESSOIRES Wii. CE MODE D'EMPLOI COMPREND D'IMPORTANTES INFORMATIONS SUR VOTRE SANTÉ ET VOTRE SÉCURITÉ.

INFORMATIONS IMPORTANTES CONCERNANT VOTRE SÉCURITÉ : VEUILLEZ LIRE LES PRÉCAUTIONS SUIVANTES AVANT QUE VOUS OU VOTRE ENFANT NE JOUIEZ À VOS JEUX VIDÉO.

▲ AVERTISSEMENT - Danger d'attaque

- Même si elles n'ont jamais connu de tels problèmes auparavant, certaines personnes (environ 1 sur 4 000) peuvent être victimes d'une attaque ou d'un évanouissement déclenché par des lumières ou motifs clignotants, et ceci peut se produire pendant qu'elles regardent la télévision ou s'amuse avec des jeux vidéo.
- Toute personne qui a été victime d'une telle attaque, d'une perte de conscience ou de symptômes reliés à l'épilepsie doit consulter un médecin avant de jouer à des jeux vidéo.
- Les parents doivent surveiller leurs enfants pendant que ces derniers jouent avec des jeux vidéo. Arrêtez de jouer et consultez un médecin, si vous ou votre enfant présentez les symptômes suivants:

Convulsions	Tics oculaires ou musculaires	Perte de conscience
Problèmes de vision	Mouvements involontaires	Désorientation

- Pour diminuer les possibilités d'une attaque pendant le jeu :
 1. Tenez-vous aussi loin que possible de l'écran.
 2. Jouez sur l'écran de télévision le plus petit disponible.
 3. Ne jouez pas si vous êtes fatigué ou avez besoin de sommeil.
 4. Jouez dans une pièce bien éclairée.
 5. Interrompez chaque heure de jeu par une pause de 10 à 15 minutes.

▲ AVERTISSEMENT - Blessures dues aux mouvements répétitifs et tension oculaire

Les jeux vidéo peuvent irriter les muscles, les poignets, la peau ou les yeux. Veuillez suivre les instructions suivantes afin d'éviter des problèmes tels que la tendinite, le syndrome du tunnel carpien, l'irritation de la peau ou la tension oculaire :

- Évitez les périodes trop longues de jeu. Les parents devront s'assurer que leurs enfants jouent pendant des périodes adéquates.
- Même si vous ne croyez pas en avoir besoin, faites une pause de 10 à 15 minutes à chaque heure de jeu.
- Si vous éprouvez de la fatigue ou de la douleur au niveau des mains, des poignets, des bras ou des yeux, ou si vous ressentez des symptômes tels que des fourmillements, engourdissements, brûlures ou courbatures, cessez de jouer et reposez-vous pendant plusieurs heures avant de jouer de nouveau.
- Si vous ressentez l'un des symptômes mentionnés ci-dessus ou tout autre malaise pendant que vous jouez ou après avoir joué, cessez de jouer et consultez un médecin.

▲ ATTENTION - Nausée

Jouer à des jeux vidéo peut causer étourdissement et nausée. Si vous ou votre enfant vous sentez étourdi ou nauséux pendant le jeu, cessez de jouer immédiatement et reposez-vous. Ne conduisez pas et n'entreprenez pas d'autres activités exigeantes avant de vous sentir mieux.

INFORMATIONS LÉGALES IMPORTANTES Ce jeu Nintendo n'est pas conçu pour l'utilisation

avec un appareil non autorisé. L'utilisation d'un tel appareil invalidera votre garantie de produit Nintendo. Le copiage d'un jeu Nintendo est illégal et strictement interdit par les lois domestiques et internationales régissant la propriété intellectuelle. Les copies de « sauvegarde » ou d'« archive » ne sont pas autorisées et ne sont pas nécessaires à la protection de vos logiciels. Tout contrevenant sera poursuivi.

REV-E

EXCITEBOTS™

TRICK RACING™

Table des matières

• Commandes	17
• Démarrer le jeu	18
• Sélectionner un profil	19
• Menu principal	19
• Modes de jeu	20
• Progresser dans le jeu	20
• Piloter et gagner des étoiles	20
• Écran de jeu	23
• Envoyer une reprise vidéo ou un défi	23
• La Connexion Wi-Fi Nintendo	24
• WiiConnect24	26

Mise à jour du menu du système

Veillez noter que lorsque vous insérez le disque de jeu dans votre Wii pour la première fois, la console vérifiera si vous avez la version la plus récente du menu du système. Un écran de mise à jour du système apparaîtra si nécessaire. Appuyez sur OK pour continuer.

Attention : Utilisation de la dragonne

Veillez utiliser la dragonne afin d'éviter de blesser les autres, d'endommager les objets à proximité ou de briser la manette Wii Remote si vous la lâchez accidentellement au cours d'une partie.

Assurez-vous également...

- que tous les joueurs attachent la dragonne correctement à leur poignet lorsque c'est leur tour de jouer;
- de ne pas lâcher la manette Wii Remote pendant que vous jouez;
- d'essuyer vos mains si elles deviennent moites;
 - de prévoir assez d'espace autour de vous lorsque vous jouez et de vérifier qu'il n'y a aucune personne et aucun objet dans votre aire de jeu que vous risqueriez de heurter;
 - de vous tenir à au moins un mètre de la télévision;
 - d'utiliser le protecteur de la manette Wii Remote.



Commandes

Vous pouvez jouer au jeu Excitebots: Trick Racing avec la manette Wii Remote seule ou en insérant cette dernière dans l'accessoire Wii Wheel.

Orientation correcte de la manette

Tenez le Wii Wheel à la verticale de façon à ce que les boutons pointent vers vous.

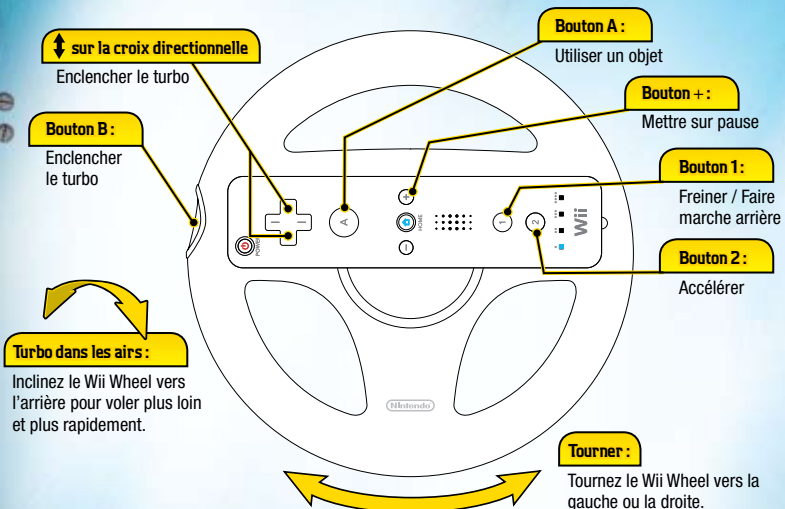

Orientation correcte de la manette

Tenez la manette Wii Remote à la verticale de façon à ce que les boutons pointent vers le haut.

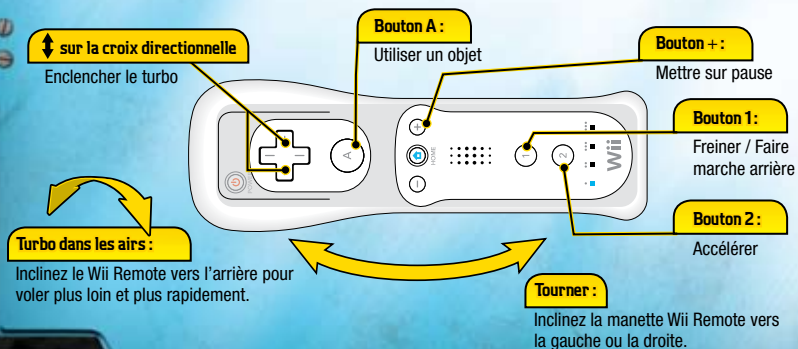

Commencer une partie

1.

Insérez le disque Excitebots dans la fente de disque de la console Wii. La Wii s'allumera et affichera l'écran que vous voyez à droite. Lisez le contenu et appuyez sur (A) pour confirmer.

* L'écran affiché à droite n'apparaîtra pas si vous insérez un disque après avoir allumé la console Wii.

2.

Lorsque le Menu Wii apparaît, pointez le curseur sur la Chaîne Disques et appuyez sur (A).

3.

Lorsque l'écran de présentation de la chaîne apparaît, déplacez le curseur sur « Démarrer » et appuyez sur (A).

4.

Un écran vous montrant comment attacher la dragonne apparaîtra. Après avoir lu les instructions, appuyez sur (A) pour continuer.

5.

Ensuite, un écran vous montrant comment tenir la manette apparaîtra. Appuyez sur (2) pour continuer.

6.

L'écran titre apparaîtra. Appuyez sur (2) pour passer à l'écran de création d'un fichier de sauvegarde. Si vous avez déjà créé un fichier de sauvegarde, vous passerez à l'écran de sélection du profil. (Voir page 19)

7.

Faites votre sélection, puis appuyez sur (2) pour continuer.

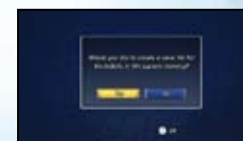
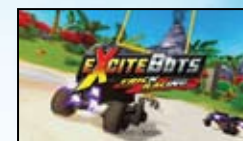

À propos des données de sauvegarde

Dans ce jeu, votre progrès est sauvegardé automatiquement. Pour sauvegarder, vous devez avoir au moins 15 blocs d'espace libre dans la mémoire de votre console Wii. Pendant la sauvegarde, vous verrez cette icône : . Veuillez à ne pas toucher au bouton RESET ni au bouton POWER au cours d'une sauvegarde.

- Pour plus de détails sur la façon d'effacer les données de sauvegarde dans la mémoire de la console Wii, veuillez consulter la section « Options Wii » dans le Mode d'emploi de la Wii.
- Vous ne pouvez pas copier les données de sauvegarde de ce jeu sur une carte SD.

Sélectionner un profil



Créez un profil en choisissant un emplacement vide, puis en entrant le nom de votre nouveau profil. Si vous voulez utiliser un profil déjà existant, sélectionnez-le.

Note : Une fois que vous avez créé un profil, appuyez sur le bouton pour modifier son nom ou pour l'effacer dans le menu « Options ».

Ensuite, sélectionnez l'icône qui représentera votre profil. Par défaut, six icônes sont disponibles. À mesure que vous progressez dans le jeu, vous aurez la possibilité de gagner des étoiles et de les utiliser pour acheter d'autres icônes. (Vous pouvez changer d'icône à tout moment.) Finalement, choisissez d'utiliser soit la manette Wii Remote seule, soit la manette Wii Remote insérée dans un Wii Wheel. Vous pouvez modifier ce paramètre à tout moment dans le jeu.

Menu principal

Excitebots: Trick Racing offre quatre modes de jeu. Sélectionnez le mode auquel vous voulez jouer. Note : « Poker Race » [Course poker], « Nintendo Wi-Fi Connection » [Connexion Wi-Fi Nintendo] et « Minigames » [Mini-jeux] ne seront pas disponibles jusqu'à ce que vous ayez terminé « School Cup » [Tutoriel] dans le mode « Excite Race » [Course Excite].



Excite Race [Course Excite]

Participez à une foule de courses palpitantes à travers le monde seul(e) ou avec un ami.

Poker Race [Course poker]

Ramassez des cartes pour créer des mains de poker pendant la course.

Nintendo Wi-Fi Connection [Connexion Wi-Fi Nintendo]

Affrontez jusqu'à cinq joueurs du monde entier via la Connexion Wi-Fi Nintendo. [Voir page 24 pour plus de détails sur la Connexion Wi-Fi Nintendo.]

Minigames [Mini-jeux]

Jouez à une panoplie de mini-jeux spéciaux en mode 1 joueur ou en mode multijoueur.

Collections

Achetez et regardez les icônes, les statues et les dioramas.

Options

Music Volume [Volume de la musique]
Réglez le volume de la musique.

FX Volume [Volume des effets sonores]
Réglez le volume des effets sonores.

Controller [Manette]

Choisissez d'utiliser soit la manette Wii Remote seule, soit la manette Wii Remote insérée dans un Wii Wheel.

Records

Consultez vos meilleurs temps et vos meilleures cascades.

Modes de jeu

Excite Race [Course Excite]

Sélectionnez le niveau de difficulté pour le mode « Single-Player » [1 joueur]. Au début, seul le niveau de difficulté « Excite » (le plus facile de tous les niveaux) est disponible. À mesure que vous progressez dans le jeu, vous déverrouillerez plus de niveaux de difficulté. Sélectionnez « Versus » [mode multijoueur] pour faire une partie à deux joueurs. *Pour jouer en mode « Versus », vous aurez besoin de deux manettes.

Sélection de la coupe Sélectionnez la coupe à laquelle vous voulez participer. Chaque coupe comprend quatre ou cinq pistes différentes. Seule la coupe nommée « School Cup » [Tutoriel] est disponible au début du jeu.

Sélection du Bot Sélectionnez le Bot que vous souhaitez utiliser. Par défaut, vous pouvez choisir parmi six Bots gratuits. Complétez des courses et gagnez des étoiles pour acheter de nouveaux Bots.

Poker Race [Course poker]

Sélectionnez d'abord « Training » [Entraînement] pour apprendre les bases de ce mode, puis sélectionnez l'une des trois pistes disponibles.

Minigames [Mini-jeux]

Participez à 10 mini-jeux seul(e) ou avec un ami.

Progresser dans le jeu

Avant chaque course, des informations importantes apparaissent à l'écran : la note et le nombre d'étoiles requis pour réussir la piste, le nombre de tours requis ainsi que la limite de temps.



Dans Excitebots, il ne suffit pas de décrocher la première place en un temps record. Vous devez également réaliser une variété de trucs et de cascades pour gagner des étoiles. Gagnez davantage d'étoiles pour recevoir une meilleure note, ce qui vous permettra de déverrouiller la prochaine coupe.



Piloter et gagner des étoiles

Voici quelques astuces pour vous aider à améliorer vos capacités de pilote et à gagner un maximum d'étoiles.

Les turbos et la surchauffe

Appuyez en haut ou en bas sur pour enclencher le turbo de votre Bot. Si vous jouez avec le Wii Wheel, appuyez sur . Faites bien attention et assurez-vous de garder un œil sur votre jauge de température. Sinon, vous risquez de surchauffer votre moteur!

Les collisions

Si votre Bot percute un objet pendant la course, secouez le Wii Wheel ou la manette Wii Remote aussi vite que possible pour que reprendre la piste et enclencher le turbo.

Étoiles bonus

Terminez la course pour gagner des étoiles bonus. Le nombre d'étoiles que vous recevez varie en fonction de votre classement.

	1re place	2e place	3e place	4e place	5e place	6e place
Étoiles bonus	50	25	15	10	5	0

Cascades des Bots

Réalisez des cascades éblouissantes et exécutez certaines manœuvres (voir ci-dessous) pour gagner des étoiles. Plus vos cascades sont remarquables, plus vous gagnerez d'étoiles!

Air	Volez dans les airs aussi longtemps que vous le pouvez à la suite d'un « big jump » [grand saut].
Drift [Dérapage]	Prenez un virage en dérapant.
Tree Run [Course boisée]	Longez les arbres le plus longtemps possible sans les percuter.
Air Spin [Vrille dans les airs]	Faites vriller votre Bot dans les airs.
Bot Throw [Lancer roBotique]	Transformez le terrain et propulsez votre adversaire dans les airs.
Jump Combo [Combo de sauts]	Enchaînez les sauts.
Bot Smash [Collision roBotique]	Percutez votre adversaire.
Nice Crash [Collision remarquable]	Recevez une étoile pour avoir percuté un objet (ceci vous ralentira un instant).
Rings [Anneaux]	Passez à travers une série d'anneaux.
Leg Smash [Collision de jambes]	Percutez votre adversaire lorsque votre Bot court sur ses pattes (forme nommée « Leg form » en anglais).

Question Mark Trigger [Point d'interrogation]

Touchez un point d'interrogation et vous aurez la possibilité de gagner encore plus d'étoiles! Vous activerez une variété d'effets qui transformeront la piste. Vous pourrez ainsi réaliser un saut sensationnel ou propulser vos adversaires dans les airs, ce qui vous accordera encore plus d'étoiles! Touchez un point d'interrogation pour faire apparaître une panoplie d'autres objets, lesquels sont décrits sur les pages suivantes.



Red Bar [Barre rouge]

Pilotez votre Bot vers une barre rouge et il s'y accrochera automatiquement, puis commencera à tourner autour. Bougez votre manette comme si vous la tourniez autour d'une barre au même rythme que votre Bot. Synchronisez vos mouvements avec la rotation de votre Bot pour augmenter la vitesse à laquelle il tourne autour de la barre. Après 10 rotations, votre Bot relâchera la barre.



Yellow Bar [Barre jaune]

Touchez une barre jaune durant une course pour y accrocher votre Bot. Celui-ci tournera automatiquement autour de la barre. Pour relâcher, plongez la manette Wii Remote ou le Wii Wheel vers l'avant lorsque votre Bot est au point le plus bas de la rotation.



Flip Bar [Barre salto]

Bougez la manette Wii Remote ou le Wii Wheel de façon circulaire pour effectuer des sauts arrière et pour gagner des étoiles lorsque votre Bot est propulsé par la Barre salto rose. Assurez-vous de terminer votre cascade avant de rattraper la barre!



Elevator Bar [Barre ascenseur]

Les barres verticales entourées d'une énergie rouge sont les « Elevator Bars » [Barres ascenseur]. Accrochez une Barre ascenseur pour atteindre des endroits normalement inaccessibles. Relâchez-la en déplaçant la manette Wii Remote ou le Wii Wheel vers l'avant au bon moment.



Leg Running [Bot à pattes]

Ramassez une clé à molette pour transformer votre Bot en « Leg Form » [Bot à pattes]. Pour courir, inclinez la manette Wii Remote ou le Wii Wheel vers la gauche et vers la droite de façon répétée (comme une balançoire à bascule). Gardez le rythme pour enclencher le turbo!



Glider Flying [Vol en parapente]

Lorsque votre Bot devient un Bot à pattes, propulsez-le d'une rampe pour le transformer en parapente. Inclinez la manette Wii Remote ou le Wii Wheel vers l'arrière pour prendre de l'altitude ou vers l'avant pour gagner de la vitesse.



Song Rail [Rail musical]

Essayez de maintenir l'équilibre sur le rail! Déplacez la manette Wii Remote ou le Wii Wheel vers le haut au moment où votre Bot arrive au bout de la rampe pour gagner des notes musicales.

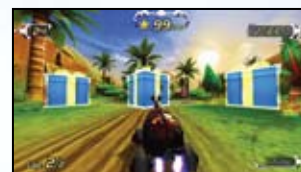

Item Box [Boîte à objets]

Des boîtes à objets apparaissent parfois lorsqu'un joueur touche un point d'interrogation. Touchez l'une de ces boîtes et votre Bot prendra un objet dans ses griffes. Utilisez cet objet en appuyant sur (A). Chacun des objets a un effet unique, alors utilisez-les judicieusement pour gagner un maximum d'étoiles!



Sports Tricks [Objets sportifs]

Parfois, d'autres objets apparaissent lorsqu'un joueur touche un point d'interrogation. Il y a, entre autres, un ballon de soccer, un ballon de football, une balle de baseball ou même des quilles! Essayez de les frapper, de les lancer ou de jouer aux quilles pour gagner des étoiles!

Écran de jeu



Envoyer une reprise vidéo ou un défi

Après avoir terminé une course, vous pouvez envoyer une reprise vidéo ou un défi à un ami Wii dans un message.

Sélectionnez le bouton « Send... » [Envoyer] qui s'affiche à l'écran après une course pour accéder à l'écran « Messages ».

À l'écran « Messages », sélectionnez « Send Challenge » [Envoyer un défi] ou « Send Replay » [Envoyer une reprise vidéo]. Ensuite, choisissez l'ami Wii à qui vous voulez envoyer le message.



Entrez votre message et sélectionnez « Done » [Terminé] pour passer à l'écran suivant.



Vous pouvez joindre des étoiles à votre message. Une fois que votre ami Wii aura regardé votre reprise vidéo, il recevra automatiquement les étoiles que vous avez jointes au message. Si vous lui envoyez un défi, votre ami Wii devra réussir le défi pour gagner les étoiles.

NOTE : Pour plus de détails sur les messages, veuillez consulter la page 26.

Connexion Wi-Fi Nintendo

Important

Afin de protéger votre vie privée, ni divulguiez aucune information personnelle telle que votre nom de famille, votre numéro de téléphone, votre date de fête, le nom de votre école, votre âge, votre adresse courriel ou votre adresse postale lorsque vous communiquez avec d'autres utilisateurs.

Le Contrat d'utilisation qui régit les jeux en ligne de la console Wii et qui définit la Politique de confidentialité Wii ainsi que le Code de conduite Wii est disponible dans les Paramètres de la console Wii ou en ligne au support.nintendo.com/wiiprivacy.jsp.

Lorsque vous vous connectez à la Connexion Wi-Fi Nintendo, vous aurez la possibilité d'affronter des joueurs du monde entier ainsi que les joueurs dans votre liste d'amis. Un maximum de six joueurs peut participer à une course via la CWF Nintendo.

Choisissez un mode de jeu et appuyez sur **(2)**. Sélectionnez « Friends » [Amis] et appuyez sur **(A)** pour afficher votre Friend Roster [liste d'amis]. Ensuite, enregistrez votre ami(e).



Un routeur et un accès à Internet haute vitesse sont nécessaires pour jouer en ligne. Pour plus de détails, visitez Nintendo.com.



Aléatoire

Affrontez un joueur choisi au hasard via la Connexion Wi-Fi Nintendo. Vous pouvez choisir de faire une « Excite Race » [Course Excite] ou une « Poker Race » [Course poker].

1.

Après avoir choisi le type de course, votre console se connectera automatiquement à la CWF Nintendo.

2.

Dans la salle d'attente, vous pouvez changer de Bot en appuyant sur (○). Appuyez sur (2) pour confirmer votre choix. Si vous souhaitez quitter la partie, appuyez sur (+), puis sélectionnez « Disconnect » [Interrompre]. (Si vos adversaires sont en train de courser, vous passerez au « Spectator Mode » [mode spectateur] et vous aurez le choix de regarder leur partie en direct jusqu'à la fin ou de les attendre dans la salle d'attente.)



3.

Choisissez une piste. Une fois que tous les joueurs ont voté, une piste sera choisie de façon aléatoire parmi les votes.

4.

Misez les étoiles que vous avez gagnées pendant vos parties précédentes sur la course actuelle. Lorsque la course est terminée, en plus des étoiles que vous avez déjà gagnées, vous recevrez des étoiles bonus en fonction de votre classement et du nombre d'étoiles mises. Plus votre classement sera élevé, plus vous recevrez des étoiles. Cependant, si vous arrivez parmi les derniers, vous pourriez perdre votre mise.







Amis

Si vous et un(e) ami(e) enregistrez mutuellement vos codes Wii respectifs, vous deviendrez des amis Excitebots et pourrez ainsi jouer ensemble via la Connexion Wi-Fi Nintendo.

1.

Votre liste d'amis apparaîtra à l'écran. Ici, vous pouvez vérifier le statut de vos amis.

-  : Soit cet ami Wii n'est pas connecté à la Connexion Wi-Fi Nintendo, soit il joue en « Alone mode » [mode solo].
-  : Cet ami Wii est connecté à la Connexion Wi-Fi Nintendo et joue en « Friend mode » [mode amis], mais ne se trouve pas dans une salle d'attente.
-  : Cet ami Wii se trouve dans une salle d'attente ou participe à une course. Vous pouvez entrer dans la salle d'attente tant qu'elle n'est pas pleine. Un maximum de six joueurs peut entrer dans une salle d'attente. Consultez la boîte à droite du nom de la salle pour vérifier combien de joueurs s'y trouvent. (Une fois dans la salle d'attente, vous passerez au « Spectator Mode » [mode spectateur] si votre ami Wii participe à une course. Après la course, votre ami Wii se joindra à vous dans la salle d'attente.)
-  : Cet ami Wii se trouve dans une salle d'attente ou participe à une course créée par un joueur qui ne figure pas sur votre liste d'amis. Dans ce cas, vous ne pourrez pas vous y joindre.

2.

Pour vous joindre à une course, sélectionnez une salle d'attente et appuyez sur (2). Pour créer une salle d'attente, appuyez sur (A) et attendez vos amis Wii.

3.

Dans une salle d'attente, changez de Bot en appuyant sur (○). Appuyez sur (2) pour confirmer votre choix. Si vous souhaitez quitter la partie, appuyez sur (+) et sélectionnez « Leave Lobby » [Quitter la salle d'attente].

4.

Sélectionnez « Excite Race » [Course Excite] ou « Poker Race » [Course poker] et une piste. Une fois que tous les joueurs ont voté, une piste sera choisie de façon aléatoire parmi les votes.

5.

Une fois la course terminée, les joueurs retourneront à la salle d'attente.

À propos de la liste d'amis

Pour jouer avec vos amis Wii, vous devez les enregistrer dans votre liste d'amis.

1.

Échangez votre code Wii avec un(e) ami(e).

2.

Appuyez sur (+) pour entrer un code ami, puis sélectionnez « Done » [Terminé] et appuyez sur (2).

3.

Ensuite, entrez le nom de votre ami(e), sélectionnez « Done » [Terminé], puis appuyez sur (2).

4.

Pour retirer un ami Wii de votre liste d'amis, sélectionnez son nom, puis appuyez sur (○).



WiiConnect24

Messages

Grâce au service WiiConnect24, vous pouvez envoyer des reprises vidéo et des défis à vos amis Wii dans un message.

1. Sélectionnez « Messages » à l'écran de sélection du profil.
2. Choisissez le message que vous souhaitez sauvegarder dans la « Message box » [boîte à messages].
3. Lorsque vous souhaitez regarder la reprise vidéo de votre ami Wii ou que vous voulez relever son défi, sélectionnez son message dans votre « Message Box » [boîte à messages]. Vous pouvez sauvegarder un maximum de 20 messages dans votre Message Box [boîte à messages].

Qu'est-ce que le service WiiConnect24?

24-

WiiConnect24 est un service qui permet à votre console Wii de recevoir des données et des messages de vos amis et de votre famille même lorsque votre console est éteinte.

Pour profiter de ce service, vous devez d'abord configurer vos paramètres Internet et activer WiiConnect24.

Attention : WiiConnect24

Si vous activez le service WiiConnect24, d'autres utilisateurs pourraient voir le nom de votre profil ainsi que votre Mii.

*Pour plus de détails sur la configuration d'Internet et de WiiConnect24, veuillez consulter le Mode d'emploi de la Wii.

RENSEIGNEMENTS SUR L'ENTRETIEN ET LA GARANTIE REV-Q

Vous pourriez n'avoir besoin que de simples instructions pour corriger un problème. Vous pouvez visiter notre site Web à support.nintendo.com ou appeler notre Ligne de Service à la Clientèle, au 1 (800) 255-3700, plutôt que de retourner chez votre détaillant. Nos heures d'ouverture sont de 6 h 00 à 19 h 00, heure du Pacifique, du lundi au dimanche (heures sujettes à changement). Si le problème ne peut pas être résolu en consultant les renseignements sur les problèmes et leurs solutions en ligne ou au téléphone, on vous offrira un service en usine express chez Nintendo. Veuillez n'expédier aucun produit sans avoir appelé Nintendo au préalable.

GARANTIE SUR LES APPAREILS

Nintendo de America Inc. (« Nintendo ») garantit à l'acheteur original que l'appareil ne connaîtra aucun défaut de matériaux ou de main-d'œuvre pour une période de douze (12) mois suivant la date d'achat. Si un tel défaut couvert par la présente garantie se produit pendant cette période de garantie, Nintendo réparera ou remplacera sans frais le produit défectueux.* L'acheteur original peut être couvert par cette garantie seulement si la date d'achat est enregistrée à un point de vente ou que le client peut démontrer, à la satisfaction de Nintendo, que le produit a été acheté au cours des 12 derniers mois.

GARANTIE SUR LES JEUX ET ACCESSOIRES

Nintendo garantit à l'acheteur original que le produit (jeu ou accessoire) ne connaîtra aucun défaut de matériaux ou de main-d'œuvre pour une période de trois (3) mois suivant sa date d'achat. Si un tel défaut couvert par la présente garantie se produit pendant cette période de trois (3) mois, Nintendo réparera ou remplacera sans frais le produit défectueux.*

ENTRETIEN APRÈS ÉCHÉANCE DE LA GARANTIE

Veuillez visiter notre site Web, support.nintendo.com ou appeler la Ligne de Service à la Clientèle au 1 (800) 255-3700 pour trouver des renseignements sur les problèmes et solutions, sur les options de réparation ou de remplacement et les prix.*

*Dans certains cas, il peut s'avérer nécessaire d'expédier le produit, PORT PAYÉ ET ASSURÉ CONTRE DOMMAGES ET PERTE, chez Nintendo. Veuillez n'expédier aucun produit sans appeler Nintendo au préalable.

LIMITES DE LA GARANTIE

LA PRÉSENTE GARANTIE SERA NULLE SI LE PRODUIT : (a) A ÉTÉ UTILISÉ AVEC D'AUTRES PRODUITS QUI NE SONT NI VENDUS, NI BREVETÉS PAR NINTENDO (Y COMPRIS, SANS S'Y LIMITER, LES MÉCANISMES D'AMÉLIORATION ET DE COPIE DE JEUX, LES ADAPTATEURS ET LES MÉCANISMES D'APPROVISIONNEMENT EN ÉLECTRICITÉ); (b) A ÉTÉ UTILISÉ À DES FINS COMMERCIALES (Y COMPRIS LA LOCATION); (c) S'IL A ÉTÉ MODIFIÉ OU ALTÉRÉ; (d) EST ENDOMMAGÉ À CAUSE DE NÉGLIGENCE, ACCIDENT, UTILISATION ABUSIVE OU DE TOUTES AUTRES CAUSES QUI NE SERAIENT PAS RELIÉES À DES MATÉRIAUX DÉFECTUEUX OU DE MAIN-D'ŒUVRE DÉFECTUEUSE; OU (e) SI SON NUMÉRO DE SÉRIE A ÉTÉ MODIFIÉ, EFFACÉ OU RENDU ILLISIBLE.

TOUTES LES GARANTIES IMPLICITES, Y COMPRIS LES GARANTIES DE COMMERCIALITÉ OU D'USAGE DESTINÉES À UN BUT PRÉCIS, SONT LIMITÉES AUX PÉRIODES DE GARANTIES DÉCRITES CI-DESSUS (12 MOIS OU 3 MOIS SELON LE CAS). NINTENDO NE SERA EN AUCUN CAS TENUE RESPONSABLE DE DOMMAGES ACCIDENTELS OU INDIRECTS RÉSULTANT D'UNE INFRACTION À TOUTE STIPULATION EXPLICITE OU IMPLICITE DES GARANTIES. CERTAINS ÉTATS OU PROVINCES NE PERMETTENT PAS LA LIMITATION DE LA DURÉE D'UNE GARANTIE IMPLICITE, NI L'EXCLUSION DES DOMMAGES ACCIDENTELS OU INDIRECTS. DANS CES CAS, LES LIMITES ET EXCLUSIONS MENTIONNÉES CI-DESSUS NE S'APPLIQUENT PAS.

La présente garantie vous donne des droits légaux précis. Vous pourriez posséder d'autres droits qui varient d'un État ou d'une province à l'autre.

L'adresse de Nintendo est : Nintendo of America Inc., P.O. Box 957, Redmond, WA 98073-0957 U.S.A.

La présente garantie n'est valide qu'aux États-Unis et au Canada.

POR FAVOR LEA CUIDADOSAMENTE TODO EL MANUAL DE OPERACIONES DEL Wii™ ANTES DE USAR SU SISTEMA, DISCO DE JUEGO O ACCESORIO. ESTE MANUAL CONTIENE INFORMACIÓN DE SALUD Y SEGURIDAD IMPORTANTE.

INFORMACIÓN DE SEGURIDAD IMPORTANTE: LEA LAS SIGUIENTES ADVERTENCIAS ANTES DE QUE USTED O SUS HIJOS JUEGUEN VIDEOJUEGOS.

⚠ AVISO - Ataques

- Algunas personas (aproximadamente 1 de cada 4000) pueden tener ataques o desmayos a causa de destellos o patrones de luz, y esto puede suceder cuando ven televisión o juegan videojuegos, aunque no hayan tenido un ataque previamente.
- Cualquier persona que haya tenido un ataque, pérdida de conocimiento u otro síntoma asociado a una condición epiléptica, debe consultar con un médico antes de jugar un videojuego.
- Los padres deberían observar a sus hijos mientras que estos jueguen videojuegos. Deje de jugar y consulte con un médico si usted o sus hijos tienen alguno de los siguientes síntomas:

Convulsiones	Contorsión de ojos o músculos	Pérdida de consciencia
Alteración en la visión	Movimientos involuntarios	Desorientación
- Para evitar la posibilidad de un ataque mientras juegue con los videojuegos:
 1. Siéntese o párese lo más lejos posible de la pantalla.
 2. Juegue videojuegos en la pantalla más pequeña que tenga disponible.
 3. No juegue si siente cansancio o necesita dormir.
 4. Juegue en una habitación bien iluminada.
 5. Descanse de 10 a 15 minutos por cada hora.

⚠ AVISO - Lesiones por movimiento repetitivo y vista cansada

Jugar videojuegos puede causar dolor en sus músculos, articulaciones, piel u ojos. Siga estas instrucciones para evitar problemas como tendinitis, síndrome del túnel carpiano, irritación de piel o vista cansada:

- Evite el juego excesivo. Los padres deben controlar que el modo de juego de los niños sea apropiado.
- Descanse de 10 a 15 minutos por cada hora de juego, aun cuando piense que no es necesario.
- Si al jugar siente cansancio en las manos, muñecas, ojos o brazos, o si tiene síntomas como hormigueo, adormecimiento, irritación o tensión, deje de jugar y descance por varias horas antes de empezar de nuevo.
- Si continúa teniendo alguno de estos síntomas o si siente otro malestar mientras o después de estar jugando, deje de jugar y consulte con un médico.

⚠ ATENCIÓN - Enfermedad de movimiento

Jugar videojuegos puede causar enfermedad de movimiento en algunos jugadores. Si usted o sus hijos se sienten mareados o con náusea al jugar videojuegos, dejen de jugar y descansen. No conduzca ni realice otra actividad pesada hasta sentirse mejor.

INFORMACIÓN LEGAL IMPORTANTE

Este juego de Nintendo no ha sido diseñado para uso con ningún aparato no autorizado. El uso de dicho aparato invalidará la garantía de su producto Nintendo. La duplicación de cualquier juego de Nintendo es ilegal y está terminantemente prohibida por las leyes de propiedad intelectual domésticas e internacionales. "Copias de respaldo" o "copias archivadas" no están autorizadas y no son necesarias para proteger su programa (software). Los transgresores serán enjuiciados.



Manufacturé sous licence de Dolby Laboratories. Dolby, Pro Logic et le symbole du double D sont des marques de commerce de Dolby Laboratories.



Ce jeu est présenté en son surround Dolby® Pro Logic® II. Pour découvrir les sensations fabuleuses du son surround, connectez votre console de jeu à un décodeur Dolby Pro Logic, Dolby Pro Logic II, ou Dolby Pro Logic IIx. Vous aurez peut-être besoin de sélectionner Dolby Pro Logic II dans les options audio du menu du jeu.

INFORMACIÓN SOBRE GARANTÍA Y SERVICIO DE REPARACIÓN

REV-Q

Es posible que sólo necesite instrucciones sencillas para corregir un problema con su producto. En lugar de ir a su comerciante, trate nuestra página de Internet support.nintendo.com, o llame a nuestra línea de Servicio al Cliente al 1-800-255-3700. El horario de operación es: Lunes a Domingo, de 6:00 a.m. a 7:00 p.m., Horario Pacífico (las horas pueden cambiar). Si el problema no se puede resolver con la información para localización de averías disponible por Internet o teléfono, se le ofrecerá servicio expreso de fábrica a través de Nintendo. Favor de no enviar ningún producto a Nintendo sin comunicarse primero con nosotros.

GARANTÍA DE SISTEMAS (HARDWARE)

Nintendo of America Inc. ("Nintendo") garantiza al comprador original que el sistema será libre de defectos de material y fabricación por un período de doce (12) meses desde la fecha de compra. Si durante este período de garantía ocurre un defecto cubierto bajo esta garantía, Nintendo reparará o reemplazará libre de costo el sistema o componente defectuoso.* El comprador original tiene derecho a esta garantía solamente si la fecha de compra se registra al momento de la venta o si el consumidor puede demostrar, a la satisfacción de Nintendo, que el producto fue comprado dentro de los últimos 12 meses.

GARANTÍA DE JUEGOS Y ACCESORIOS

Nintendo garantiza al comprador original que el producto (juegos y accesorios) será libre de defectos de material y fabricación por un período de tres (3) meses desde la fecha de compra. Si un defecto cubierto bajo esta garantía ocurre durante este período de tres (3) meses de garantía, Nintendo reparará o reemplazará el producto defectuoso libre de costo.*

SERVICIO DESPUÉS DEL VENCIMIENTO DE LA GARANTÍA

Por favor trate nuestra página de Internet support.nintendo.com, o llame a nuestra línea de Servicio al Cliente al 1-800-255-3700 para obtener información sobre localización de averías y reparación, u opciones para reemplazo y costos.*

*En ciertos casos, puede ser necesario que nos envíe el producto completo, CON ENVÍO PREPAGADO Y ASEGURADO CONTRA PÉRDIDA O DAÑO. Favor de no enviar ningún producto a Nintendo sin comunicarse primero con nosotros.

LIMITACIONES DE LA GARANTÍA

ESTA GARANTÍA NO SE APLICARÁ SI ESTE PRODUCTO: (A) ES USADO CON PRODUCTOS QUE NO SEAN VENDIDOS NI AUTORIZADOS POR NINTENDO (INCLUYENDO, PERO NO LIMITADO A, APARATOS PARA AUMENTAR O COPIAR LOS JUEGOS, ADAPTADORES, Y FUENTES DE ENERGÍA ELÉCTRICA); (B) ES USADO CON PROPÓSITOS COMERCIALES (INCLUYENDO ALQUILERES); (C) ES MODIFICADO O FORZADO; (D) SE HA DAÑADO POR DESCUIDO, ACCIDENTE, USO IRRAZONABLE, O POR OTRAS CAUSAS NO RELACIONADAS A MATERIALES DEFECTUOSOS O ARTESANÍA; O (E) TIENE EL NÚMERO DE SERIE ALTERADO, BORRADO O HA SIDO REMOVIDO.

CUALQUIERA DE LAS GARANTÍAS IMPLÍCITAS APLICABLES (INCLUYENDO, LAS GARANTÍAS DE COMERCIABILIDAD Y LA CONVENIENCIA PARA UN OBJETIVO CONCRETO, SON POR ESTE MEDIO LIMITADAS EN DURACIÓN A LOS PERÍODOS DE GARANTÍA DESCRITOS ANTERIORMENTE (12 MESES O 3 MESES, COMO APLIQUE). NINTENDO NO SERÁ RESPONSABLE EN NINGUNA OCASIÓN POR DAÑOS CONSECUENTES O INCIDENTALES DEBIDO A INFRINGIDOS DE GARANTÍAS IMPLICADAS O EXPLÍCITAS. UNOS ESTADOS NO PERMITEN LIMITACIONES EN CUANTO DURA UNA GARANTÍA IMPLÍCITA, O LA EXCLUSIÓN DE DAÑOS CONSECUENTES O INCIDENTALES, POR LO TANTO, ES POSIBLE QUE LAS LIMITACIONES ANTES CITADAS NO LE SEAN APLICABLES.

Esta garantía le da derechos legales específicos. Usted también puede tener otros derechos, los cuales pueden variar de un estado a otro o de una provincia a otra.

La dirección de Nintendo es: Nintendo of America Inc., P.O. Box 957, Redmond, WA, 98073-0957, U.S.A.

Esta garantía es válida solamente en los Estados Unidos y Canadá.

	Este juego se presenta en sonido surround Dolby® Pro Logic® II. Conecte su consola de juegos a un sistema de sonido con decodificación Dolby Pro Logic, Dolby Pro Logic II o Dolby Pro Logic II para experimentar la emoción del sonido envolvente. Puede ser necesario seleccionar "Dolby Pro Logic II" a partir del menú de opciones de audio del juego.
---	--



Índice

• Controles	31
• Cómo empezar	32
• Cómo seleccionar un perfil	33
• Menú principal	33
• Modos de juego	34
• Cómo avanzar en el juego	34
• Cómo conducir y ganar estrellas	34
• Pantalla de carrera	37
• Envío de repeticiones o retos	37
• Conexión Wi-Fi de Nintendo	38
• WiiConnect24	40

Actualización del menú del sistema

La primera vez que insertes el disco en la consola Wii, esta comprobará si tienes el menú de sistema más reciente, y si es necesario, mostrará una pantalla de actualización del sistema Wii. Oprime "Aceptar" para proceder.



PRECAUCIÓN: Uso de la correa

Utiliza la correa para evitar lesionar a otros, dañar objetos circundantes, o a tu control Wii Remote en caso de que lo sueltes de manera accidental mientras juegas.

- Asegúrate de que cada jugador utilice adecuadamente la correa durante su turno.
- No sueltes el control Wii Remote mientras te encuentres jugando.
- Seca tus manos si se encuentran húmedas.
- Permite que haya espacio suficiente a tu alrededor mientras juegas y asegúrate de que cualquier áreas a la que puedas entrar esté libre de personas y objetos.
- Mantén al menos un metro de distancia entre el televisor y tú.
- Usa la funda del Wii Remote.

Controles

Excitebots: Trick Racing puede ser jugado tanto con el Wii Remote por sí solo o con el accesorio Wii Wheel.

Orientación correcta del control

Sostén el Wii Wheel de manera vertical para que los botones estén orientados hacia ti.

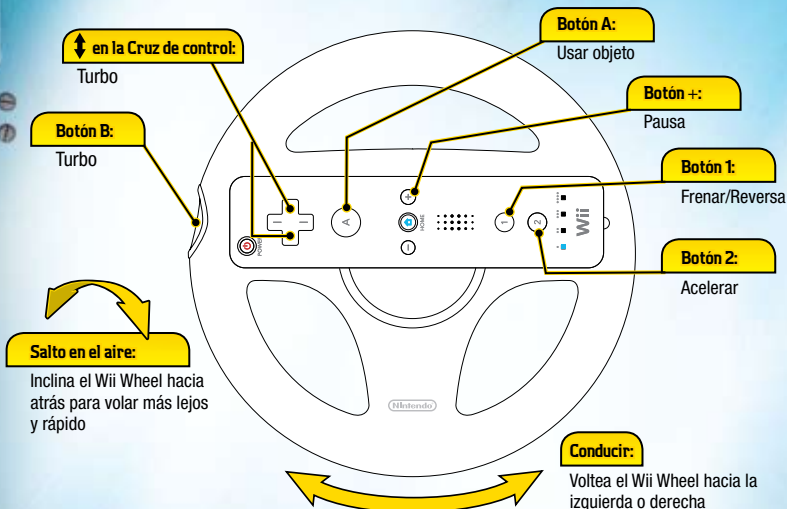

Orientación correcta del control

Sostén el Wii Remote de manera horizontal con los botones orientados hacia arriba.

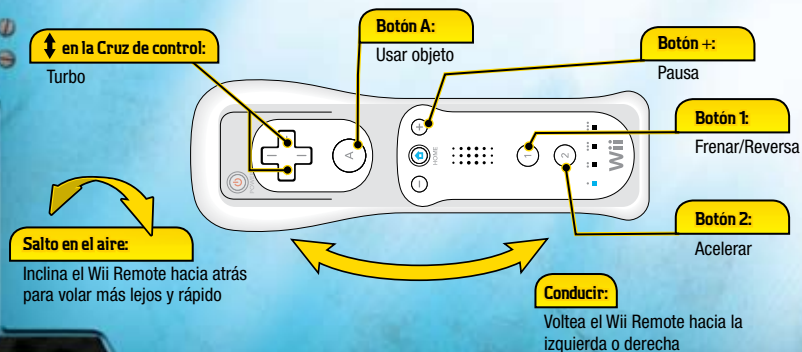

Cómo empezar

1.

Inserta el disco de juego de Excitebots: Trick Racing dentro de la ranura para discos. La consola Wii se encenderá, y aparecerá la pantalla que se muestra a la derecha.

Read the contents and press (A) to confirm.

* La pantalla que se muestra a la derecha no aparecerá si un disco de juego es insertado mientras la consola está encendida.

2.

Cuando aparezca el Menú de Wii, señala el Canal Disco con el cursor y oprime (A).

3.

Cuando aparezca la pantalla de título, señala Comenzar con el cursor y oprime (A).

4.

Aparecerá una pantalla que te mostrará cómo ponerte la Correa de muñeca. Cuando termines de leer las instrucciones, Oprime (A) para continuar.

5.

Ahora, la pantalla de orientación del control aparecerá. Oprime (2) para avanzar.

6.

Después aparecerá la pantalla de título. Oprime (2) para ir a la pantalla de creación de datos de guardado. (Si ya tienes datos de guardado, avanzarás a la pantalla de selección de perfil.) Consulta la página 33.

7.

Selecciona la opción pertinente y oprime (2) para avanzar hacia la a la pantalla de selección de perfil.

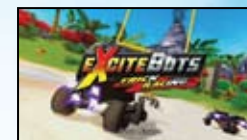

Acerca de los datos guardados

Este juego guarda automáticamente, y necesitarás 15 bloques de espacio vacío en la memoria de la consola Wii. Podrás observar un mientras el juego está guardando. No oprimas RESET o apagues la consola mientras el juego esté siendo guardado.

- Para obtener información acerca de cómo borrar datos de guardado en tu consola Wii, consulta la sección de Gestión de Datos [en las Opciones Wii] del manual de operaciones de la consola Wii.
- Los datos guardados no se podrán copiar a una Tarjeta SD.

Cómo seleccionar un perfil



Crea un nuevo perfil al elegir un espacio vacío y escribir tu nombre de perfil. Si un perfil ya existe, selecciona el perfil que desees usar.

Nota: Una vez que hayas creado un perfil, podrás cambiar su nombre o borrarlo en "Opciones" al oprimir (+).

Después elige el ícono que quieras asociar con tu nombre de perfil, al principio verás seis íconos. Mientras avances a través del juego y ganes estrellas, podrás desbloquear y comprar

íconos adicionales. (También podrás modificar tus íconos después.) Selecciona el tipo de control, ya sea Wii Remote o Wii Wheel. (El tipo de control también podrá ser cambiado en cualquier momento durante el juego.)

Menú principal

Excitebots: Trick Racing tiene cuatro modos de juego distintos. Selecciona el modo que desees jugar. Nota: "Poker Race", "Nintendo Wi-Fi Connection", y "Minigames" no estarán disponibles hasta que el modo "School Cup" en "Excite Race" haya sido completado



Carrera Excite

Compite en una variedad de carreras emocionantes a través del mundo, ya sea de manera individual o con un amigo.

Carrera de póquer

Aprieta el acelerador y obtén cartas para formar manos de póquer mientras corres.

Conexión Wi-Fi de Nintendo

Compite con un máximo de cinco personas de distintas partes del mundo en la Conexión Wi-Fi de Nintendo. [Consulta la página 38 para obtener mayor información acerca de la CWF de Nintendo]

Minijuegos

Participa en una variedad de minijuegos especiales, ya sea de manera solitaria o en el modo Versus.

Colecciones

Observa y compra íconos, estatuas y Dioramas.

Opciones

Volumen de la música

Ajusta el volumen de la música

Volumen de los efectos de sonido

Ajusta el volumen de los efectos de sonido

Controles

Cambia tu tipo de control entre Wii Remote y Wii Wheel.

Récords

Mira tus mejores tiempos de carrera y peripecias.

Modos de juego

Carrera Excite

Elige el nivel de dificultad para el modo solitario (Single-Player). Al principio solo estará disponible el nivel Excite. Conforme vayas progresando en el juego, aparecerán más niveles de dificultad. Elige la opción Versus para competir con otro jugador. * Necesitarás conectar dos controles para poder elegir el modo Versus.

Selección de copa

Selecciona la copa en la que quieras participar. Cada copa contiene cuatro o cinco diferentes pistas. Al principio solo estará disponible la School Cup.

Selección de Bot

Selecciona el Bot que desees usar. Inicialmente habrán seis Bots disponibles sin costo. Termina carreras para ganar estrellas para poder adquirir nuevos Bots.

Carrera de póquer

Primero elige "Training" para aprender a jugar este modo, luego elige una de tres pistas para correr.

Minijuegos

Juega diez minijuegos de manera individual o con un amigo.

Selección de pista

Selecciona una pista para correr. La mejor puntuación para esa pista será mostrada aquí.

Selección del color

Selecciona el color de tu Bot. Obtén estrellas para comprar nuevos diseños.

Cómo avanzar en el juego

Antes de cada carrera encontrarás información importante. Esto incluye la calificación y la cantidad de estrellas necesarias para avanzar, las vueltas necesarias para terminar la carrera, y el límite de tiempo máximo.



Llegar en primer lugar no lo es todo en Excitebots. También necesitarás hacer una variedad de trucos y peripecias para ganar estrellas. Gana más estrellas para obtener una calificación más alta para avanzar hacia la siguiente copa.

Cómo conducir y ganar estrellas

Aquí encontrarás consejos para mejorar tus habilidades para conducir y ganar estrellas.

Empuje y sobrecalentamiento

Oprime arriba o abajo con para dar un breve empujón a tu Bot. Cuando uses el Wii Wheel, también podrás dárselo con . Pero vigila tu medidor de temperatura para que tu Bot no se sobrecaliente.

Choques

Si chocas, agita tu Wii Wheel o Wii Remote lo más rápido posible para regresar a la carrera por medio de un breve empujón de velocidad.

Estrellas extra

Termina la carrera para ganar estrellas extra. Tu posición final determinará la cantidad recibida.



	1.er lugar	2.º lugar	3.er lugar	4.º lugar	5.º lugar	6.º lugar
Estrellas extra	50	25	15	10	5	0

Peripecias de Bot

Realiza asombrosas peripecias, como las mencionadas a continuación, para ganar estrellas. Si haces las peripecias más disparatadas podrás ganar la cantidad máxima de estrellas.

Aire	Mantén a tu Bot en el aire después de un salto por la mayor cantidad de tiempo posible.
Derrape	Desliza tu Bot durante una vuelta.
Carrera de árboles	Conduce lo más cerca de arboles que puedas sin chocar.
Giro aéreo	Haz girar a tu Bot mientras está en el aire.
Lance Bot	Cambia el terreno y lanza a tu oponente al aire.
Combinación de saltos	Haz saltos en cadena de manera consecutiva.
Choque Bot	Estrella a tu Bot contra un oponente.
Lindo choque	Choca y recibe una estrella (esto hará que tu tiempo sea más lento.)
Aros	Lanza tu Bot a través de una serie de aros.
Choque pata	Choca con tu contrincante mientras corres en el modo sobre patas.

Icono de signo de interrogación

¡Si entras en contacto con el signo de interrogación durante una carrera podrás ganar más estrellas! El icono activará varios efectos sobre la pista, como cambiar la forma del terreno que se encuentra enfrente de ti. Esto puede ayudarte a hacer un gran salto o arrojar a tus contrincantes hacia el aire, ¡lo cual te dará más estrellas! Darle al icono también te permitirá revelar otros objetos y trucos que se describen en las siguientes páginas.



Barra roja

¡Conduce hacia la barra roja para engancharse en ella y comenzar a girar! Mueve tu Wii Wheel o Wii Remote haciendo un movimiento circular sincronizado con el de tu Bot. Si sincronizas bien tu rotación tu Bot girará más rápido. Completa diez rotaciones para soltarte.



Barra amarilla

Entra en contacto con la barra amarilla para enganchar a tu Bot en ella. Un vez que lo hagas, tu Bot se columpiará automáticamente. Empuja el Wii Wheel o el Wii Remote hacia adelante cuando tu Bot se encuentre en el punto bajo de su trayectoria para soltarlo de manera exitosa.



Barra giratoria

Mueve tu Wii Wheel o Wii Remote rotándolo de manera circular para hacer piruetas y ganar estrellas cuando seas lanzado por la barra giratoria rosa, ¡pero asegúrate de terminar una vez que sea tiempo de engancharse de nuevo en la barra!



Barra elevadora

Las barras altas rodeadas de energía roja son conocidas como Barras elevadoras. Toma una barra elevadora con tu Bot para llegar a áreas que normalmente no podrías visitar. Suéltate al empujar el Wii Wheel o el Wii Remote hacia adelante en el momento preciso.



Carrera sobre patas

¡Toma la ficha de la herramienta para convertir tu Bot a su modo sobre patas! Inclina el Wii Wheel o el Wii Remote de izquierda a derecha para correr. ¡Si lo haces con buen ritmo recibirás un breve empujón!



Vuelo en planeador

Si estás en el modo sobre patas y te lanzas desde una rampa, te convertirás en un planeador. Inclina el Wii Wheel o el Wii Remote hacia atrás para ganar altitud e inclínalo hacia adelante para ganar velocidad.



Riel musical

¡Trata de conservar el equilibrio en el riel! Mueve el Wii Wheel o el Wii Remote hacia arriba al final de la rampa para obtener notas musicales.



Caja de objetos

Cuando golpees el icono del signo de interrogación podrán aparecer cajas de objetos enfrente de ti. Si golpeas una caja tu Bot obtendrá un objeto para almacenar en su garra. Oprime (A) para usar el objeto que tu Bot posee. Cada objeto tiene propiedades distintas, ¡asi que aprende a usar cada una de ellas para ganar muchas estrellas!



Trucos de deportes

¡Cuando golpees el icono del signo de interrogación podrá revelar pelotas de fútbol, fútbol americano, béisbol, e inclusive un grupo de bolos! ¡Intenta patear, lanzar, hacer contacto, o jugar a los bolos para ganar más estrellas!



Pantalla de carrera



Envío de repeticiones o retos

“Después de terminar una carrera, podrás enviar un mensaje a un amigo Wii que contenga una repetición o un reto.”

Después de la carrera, selecciona la opción “Send...” en la pantalla del fin de la carrera para avanzar a la pantalla de mensajes.”

En la pantalla de mensajes, selecciona “Send Challenge” para enviar retos o “Send Replay” para enviar repeticiones. Luego, elige un amigo Wii para enviarle el mensaje.



Escribe tu mensaje en la pantalla de escritura de datos y elige la opción DONE cuando hayas terminado para avanzar hacia la siguiente pantalla.



Puedes anexar estrellas a tu mensaje. Una vez que tu amigo Wii termine de ver la repetición recibirá las estrellas que le enviaste. Si le enviaste un reto, tu amigo Wii necesitará ganarlo para obtener las estrellas.

Nota: Para mayor información acerca de la función de mensajes, consulta la página 40.

Conexión Wi-Fi de Nintendo

Importante

Para proteger tu privacidad, no des información personal tal como tu apellido, número de teléfono, fecha de nacimiento, edad, correo electrónico o la dirección de tu hogar al comunicarte con otras personas.

El Acuerdo de licencia de usuario Wii que rige el juego en línea y la política de privacidad de Wii están disponibles en las opciones de la consola Wii y a través de internet en: support.nintendo.com/wiiprivacy.jsp.

Cuando te conectes a la Conexión Wi-Fi de Nintendo, podrás competir con jugadores de alrededor del mundo o de tu lista de amigos. Cada carrera puede tener hasta seis participantes.

Elige un modo para jugar y oprime **(2)**. Selecciona “Friends” y oprime **(A)** para que aparezca la pantalla de la lista de amigos (Friend Roster), ahí podrás registrar a tu amigo.



Necesitas tener un encaminador y acceso de banda ancha para jugar en línea. Para mayor información, visita Nintendo.com



Modo Anyone

Corre contra cualquiera que se encuentre en la Conexión Wi-Fi de Nintendo. Puedes elegir entre los modos Excite Race y Poker Race.

1.

Cuando elijas una carrera te conectarás automáticamente a la Conexión Wi-Fi de Nintendo.

2.

En la antesala podrás cambiar tu Bot al oprimir \ominus . Oprime $\textcircled{2}$ para seleccionarlo. Si deseas salir de la carrera, oprime \oplus y selecciona la opción "Disconnect". (Cuando otros jugadores contra quienes hayas competido estén corriendo, te encontrarás en el "Modo espectador", donde podrás mirar su carrera hasta que terminen, o podrás ir a la antesala para prepararte para la siguiente carrera.)



3.

Elige la pista. Después de que cada jugador haya elegido una pista, una de estas será elegida de manera aleatoria.

4.

Podrás apostar las estrellas que hayas acumulado durante tu carrera. Cuando la carrera termine, además de obtener las estrellas que hayas recogido durante la carrera, también podrás ganar estrellas adicionales dependiendo de cómo hayas terminado y del número de estrellas que hayas apostado. Las probabilidades mejoran de acuerdo a tu resultado y son multiplicadas por la cantidad de monedas que apostaste. Pero si terminas al final del grupo, podrás perder el total de tu apuesta.



Amigos

Si tú u otra persona registran mutuamente sus claves de amigos, se volverán amigos Excitebots y podrán jugar juntos a través de la Conexión Wi-Fi de Nintendo.

1.

Tu lista de amigos aparecerá en pantalla. Puedes revisar el estado de tus amigos.

- : El amigo no está conectado con la CWF de Nintendo, ni jugando en el modo Anyone.
- : El amigo está conectado a la CWF de Nintendo y se encuentra en el modo amigo, pero no está en una antesala.
- : El amigo está en una antesala o carrera. Puedes unirte a su antesala mientras no esté llena. Hasta 6 jugadores pueden unirse a una antesala. Revisa la caja que está a la derecha del nombre para ver el número de jugadores que se encuentran en la antesala. (Una vez que te unas, te encontrarás en el modo espectador si tu amigo está corriendo. Después de la carrera, te le unirás en la antesala.)
- : El amigo está en la antesala o en una carrera creada por alguien que no es tu amigo, por lo que no podrás unirte a la antesala.

2.

Para unirte a una carrera, elige una antesala y oprime $\textcircled{2}$. Para crear una sala, oprime \textcircled{A} y espera a tus amigos.

3.

Puedes oprimir \ominus en la antesala para cambiar tu Bot. Oprime $\textcircled{2}$ para elegirlo. Si deseas salir de la carrera, oprime \oplus y elige la opción "Leave Lobby".

4.

Elige el modo "Excite Race" o "Poker Race" y luego una pista. Cuando todos los jugadores hayan terminado, una pista de ellas se seleccionará de manera aleatoria.

5.

Cuando la carrera termine, los jugadores regresarán a la antesala.

Acerca de la lista de amigos

Para jugar con amigos, necesitas registrarlos en tu lista de amigos.

1.

Intercambia tu clave de amigo por la de él.

2.

Oprime \oplus para ingresar una clave de amigo. Luego elige la opción "DONE", escribe el nombre y oprime $\textcircled{2}$.

3.

Después de ingresar la clave de amigo, escribe el nombre, elige "DONE" y oprime $\textcircled{2}$.

4.

Para quitar a un amigo, selecciónalo y oprime \ominus .



WiiConnect24

Mensajes

Mediante WiiConnect24, podrás intercambiar repeticiones y retar a tus amigos Wii a través de la opción "Messages".

1. Selecciona "Messages" en la pantalla de selección de perfil.
2. Elige el mensaje que quieras grabar en la bandeja de mensajes (Message Box).
3. Cuando desees ver la repetición de tu amigo Wii o jugar el reto de tu amigo Wii, selecciona el mensaje de tu amigo Wii en la bandeja de mensajes. Podrás guardar hasta 20 mensajes.

¿Qué es WiiConnect24?

24.

Mediante la conexión a internet de tu hogar, WiiConnect24 conecta tu consola Wii al internet las 24 horas del día, incluso cuando la consola está apagada, lo que permite que haya una variedad de transmisiones de datos e intercambio de mensajes entre amigos y familiares.

Para usar esta función necesitas definir tu configuración de conexión a internet y activar WiiConnect24.

Precauciones de WiiConnect24

Si te conectas a WiiConnect24, existe la posibilidad de que tu nombre de licencia y tu MiiTM sean vistos por muchas personas.

*Para mayor información acerca de internet y la configuración de WiiConnect24, consulta el manual de operaciones de la consola Wii.

Notes: